

tuin HOUT

Ontdek onze
WEBSHOP

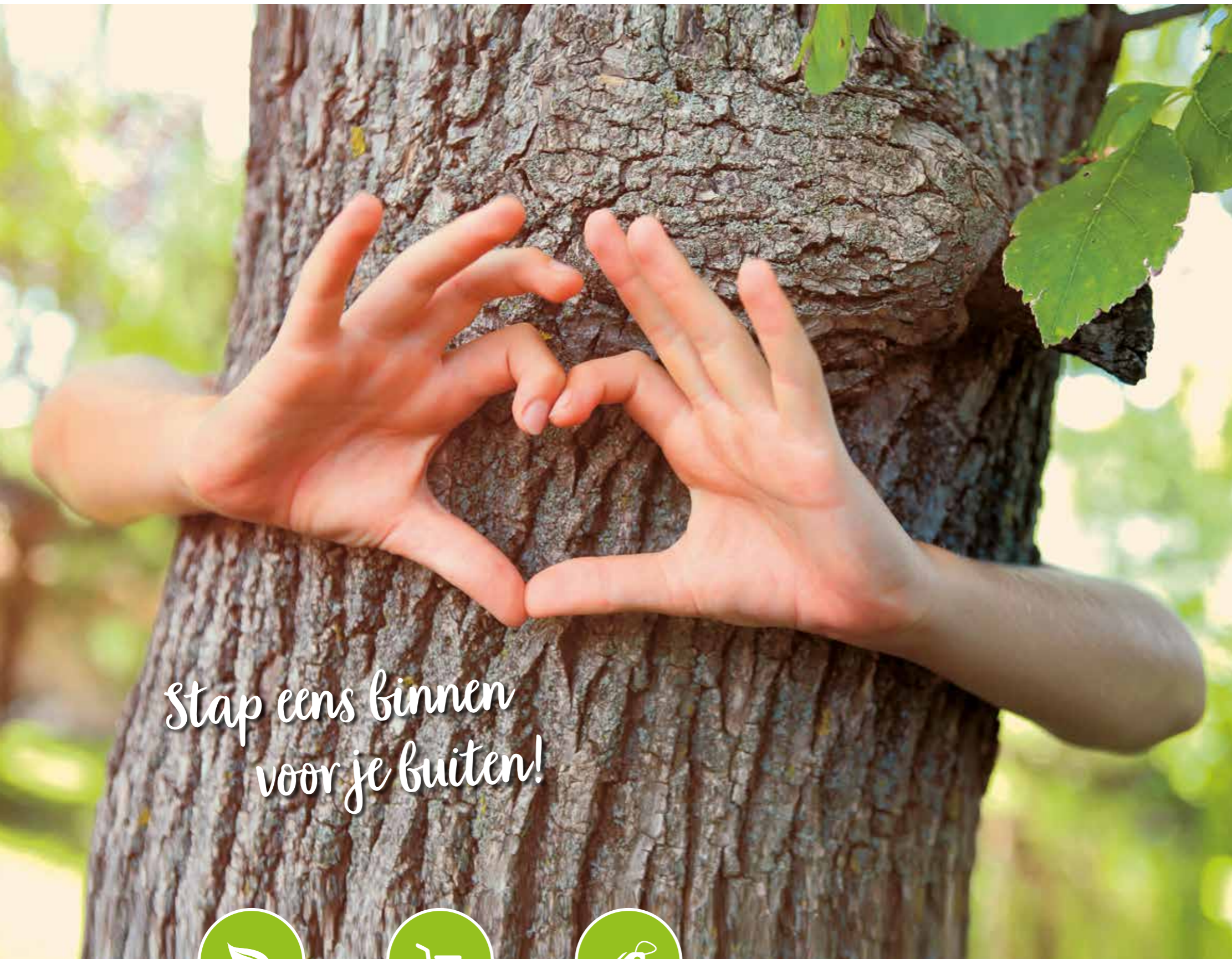

Stap eens binnen
voor je buiten!



*Stap eens binnen
voor je buiten!*



Inspirerende
showtuin



Grote stock



Kwaliteit aan
de beste prijs

6	Tuinhuizen
22	Afsluitingen
54	Constructiehout
66	Dakafwerking
68	Terras
82	Poorten
90	Bergingen
98	Speeltoestellen
112	Tafels & banken
114	Bloembakken

WIJ HOUDEN VAN HOUT

Zo veel soorten, zo veel toepassingen

Hier, bij Tuinhoutcentrum, hebben we allemaal 'iets' met hout. Noem het gerust een passie, want hout daar houden wij van. In onze winkel vind je dan ook een compleet assortiment tuinhout om je tuin mee te verfraaien. Of het nu gaat om een houten bloembak, tuinafsluiting, picknicktafel, klimtoren of knappe berging ... we hebben het allemaal. Maar ook voor de handige klusser hebben we zeker een plank die bij je project past. Kom eens binnen voor je buiten en krijg een heleboel inspiratie én gratis advies. We heten je van harte welkom!



Hout zit in onze natuur

Wist je dat hout een natuurlijke grondstof is die continu aangroeit? Bomen gebruiken water, CO² en zonlicht om de bouwstenen van hout - hoofdzakelijk cellulose en lignine - te produceren. Bomen die geoogst worden, maken plaats voor een volgende generatie. Het resthout dat achterblijft, geeft dankzij biologische afbraakprocessen, opnieuw voedingsstoffen aan de bodem. Hout is dus een duurzaam én hernieuwbaar materiaal, op voorwaarde dat er niet meer hout geoogst wordt dan dat er aangroeit.

tuinhout centrum
www.tuinhoutcentrum.be

Duurzaam bosbeheer

Naast een ecologisch aspect heeft een duurzaam bosbeheer ook een economisch en sociaal aspect. Een bos dat op een verantwoorde manier wordt beheerd, biedt heel wat kansen op tewerkstelling en omzet voor de lokale economie. Duurzaamheid kent daarnaast ook een sociale dimensie. Dit betekent dat ontginners de rechten van de betrokken arbeiders en van de bevolking in en rond de bossen respecteren.



Hard hout of zacht hout?

Er bestaan zeer veel verschillende houtsoorten en elke houtsoort heeft zijn eigen typische kenmerken en biedt specifieke voordelen voor bepaalde toepassingen. Een heel groot onderscheid dat we kunnen maken is het verschil tussen 'zacht' hout en 'hard' hout. Zacht hout wordt ook wel benoemd als naaldhout, afkomstig van naaldbomen dus. Zachthout is zoals de naam doet vermoeden, veel zachter qua textuur. De zachtere structuur ontstaat doordat het hout sneller groeit dan loofhout. Voorbeelden van zachthout uit ons assortiment zijn vuren, grenen en lariks. Hardhout wordt



doorgaans verkregen door het verzagen van loofbomen. Algemeen gezien groeien loofbomen langzamer dan naaldbomen, waardoor het hout harder is en ook een langere levensduur heeft. Een aantal voorbeelden van hardhout uit ons assortiment zijn iroko, bangkirai, padouk en azobé.

Hoe lang gaat tuinhout mee?

Hout wordt ingedeeld in duurzaamheidsklassen, waarbij klasse 1 de hoogste en klasse 3 een mindere duurzaamheid biedt. Al het hout dat wij in ons assortiment hebben is bedoeld om buiten te gebruiken. Wanneer het hout gebruikt wordt boven de grond, hebben alle houtsoorten die wij verkopen een levensverwachting van minimum 15 jaar.

Behandeld hout = duurzaam hout

Geïmpregneerd hout is naaldhout dat op chemische wijze is verduurzaamd. Het hout wordt in een grote impregneerketel vacuüm getrokken waarna een impregneermiddel wordt toegevoegd. Dat middel maakt het hout bestand tegen schimmels, bacteriën en insecten die houtrot veroorzaken. **Thermowood** is hout dat beschermd wordt voor schimmels, vocht en insecten door middel van een verhittingsproces. Hierdoor wordt het hout uiterst duurzaam en maakt het tot een goed alternatief voor het duurdere tropisch hardhout.



Is de kleur van het hout een belangrijk element in mijn keuze?

Nee, want alle hout verkleurt (vergrijs) als je het buiten gebruikt. Of je nu kiest voor felrood padouk, warm bruin thermowood of 'groen' geïmpregneerde grenen: op termijn verkleurt elke houtsoort onder invloed van UV-stralen. De manier waarop het vergrijs zal wel verschillen van houtsoort tot houtsoort en zal ook sterk afhankelijk zijn van omgevingsfactoren. Wat uiteraard ook blijft is de houtnerftekening in het hout. Wil je je hout een specifieke kleur geven? Dan raden wij je aan om bij een gespecialiseerde verfhandel te rade te gaan. Zij helpen je graag verder met jouw specifieke wensen en vragen.



12 KUBUS DELUXE



TUINHUIZEN



Landelijke tuinhuisen

Moderne tuinhuisen



10 MALUWI



13 BOX



19 COMFORT RUSTIEK



18 LODGE



14 KUBUS



16 COMFORT



18 CROFT



20 COCOON

MADE IN BELGIUM

Betaalbare topkwaliteit in tuinhuisen uit eigen atelier

Kies voor kwaliteit

Al onze tuinhuisen worden met veel passie, ervaring en vakmanschap in ons atelier gemaakt. Dankzij ons ultramodern machinepark en onze professionele vakmensen maken we kwalitatief hoogstaande tuinhuisen aan een betaalbare prijs. We zijn dan ook fier op zoveel positieve en enthousiaste reacties van tevreden klanten.

Zelfbouwpakket

Ben je handig? Laat dan je tuinhuis leveren in een zelfbouwpakket, voorzien van alle benodigde onderdelen én een handig montageplan.



MAATWERK

Bepaal zelf hoe jouw tuinhuis er straks gaat uitzien

Bij Tuinhoutcentrum Kontich kan je naar wens je tuinhuis samenstellen, we noemen dat maatwerk.

Op maat dus van jouw persoonlijke smaak, voorkeur en budget.

Je kan kiezen uit heel wat opties:

- ✓ De afmetingen
- ✓ Een gesloten tuinhuis of een tuinhuis met overkapping
- ✓ De houtsoort
- ✓ Het profiel van de bekleding: vlak of gelijnd
- ✓ De richting waarin de planken geplaatst worden: horizontaal of verticaal
- ✓ Het type, de plaats en het aantal ramen en deuren
- ✓ De fundering: een houten vloer of beton op maat
- ✓ Een open overkapping of met 2 gesloten wanden
- ✓ Een vrijstaand tuinhuis of een tuinhuis in aanbouw

HOUTSOORTEN

Kies uit 4 kwaliteitsvolle en duurzame houtsoorten:



Geïmpregneerd hout

Geïmpregneerd hout is de meest budgetvriendelijke keuze van onze houtsoorten. Deze houtsoort (vuren of grenen) van Europese origine heeft een bepaalde behandeling nodig alvorens ze voor buitentoepassingen kan gebruikt worden. Vandaar de impregnatie, die ervoor zorgt dat het hout gemiddeld 15 tot 20 jaar meegaat.

Kenmerken: budgetvriendelijk - typische houtnerven tekening en knopen - natuurlijke look



Thermowood

Thermowood is geen hout op zich maar heeft een 'thermische' hitte behandeling ondergaan waardoor alle voedingsstoffen voor schimmels en bacteriën uit het hout werden gehaald. Dankzij deze thermische modificatie zal het hout stabiel blijven en niet meer krimpen. Na behandeling gaat thermowood in buitentoepassingen boven de grond 15 tot 20 jaar mee.

Kenmerken: thermisch behandeld (100% natuurlijk proces) - hout met een diepbruine kleur



Ayous

Ayous is een tropische zachthoutsoort die dankzij een thermische behandeling dezelfde duurzaamheidsklasse (2) heeft als sommige tropische hardhoutsoorten. Omwille van de thermische behandeling heeft ayous een mooie bruine en warme uitstraling en zal het op termijn egaal vergrijzen. Voor een optimaal resultaat raden wij een behandeling met Nanoskin aan (zie pag. 115).

Kenmerken: goedkoper alternatief voor bv. padouk - mooi glad hout en volledig knooppvrij - warme kleurtint en egale vergrijzing - gaat gemiddeld 15 tot 20 jaar mee



Padouk

Padouk is een tropische hardhoutsoort en uiterst geschikt voor buitengebruik. Van nature is padouk felrood, onder invloed van UV-stralen zal het mooi gaan vergrijzen. Padouk behoort ook tot de meest duurzame houtsoorten (duurzaamheidsklasse 1), zodat je ook zonder onderhoud 20 tot 25 jaar kan genieten van deze houtsoort.

Kenmerken: uiterst duurzaam (20 - 25 jaar) - zeer stabiel - volledig knooppvrij - luxe uitstraling

Behandeld hout = duurzaam hout

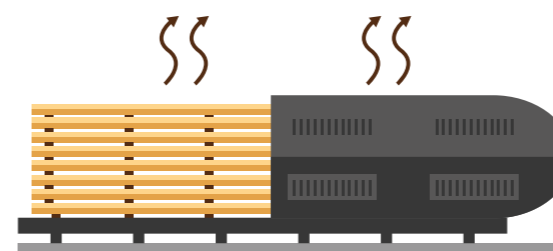

Wat is een thermische behandeling?

Gedurende het thermisch proces wordt het hout opgewarmd tot boven de 200°C. Hierdoor worden suikers, koolhydraten en harsen uit het hout verwijderd. Deze grondstoffen zijn de voedingsstoffen voor insecten en schimmels. Dankzij deze behandeling wordt het hout veel duurzamer.

Wat is impregneren?

Impregneren is het onder vacuüm en druk behandelen van hout om zo de levensduur van het hout te verlengen. De aantasting van hout kan gebeuren door onder andere schimmels, zwammen, of insecten. Door het impregneermiddel onder hoge druk in het hout te persen, voorkom je deze aantasting en blijft het hout zelfs onder extreme weersomstandigheden toch vele jaren in goede conditie.





Vraag onze uitgebreide prijslijst!

MALUWI

Geniet het hele jaar van het buitenleven

Genieten van die eerste zonnestralen in de lente, maar ook van de gezellige familiemomenten in de herfst en die zalige winterbarbecue met vrienden? Dat kan. Met de Maluwi leef je gans het jaar buiten.

Volledig op jouw maat

Met de Maluwi bepaal je volledig zelf hoe je lounge ruimte er gaat uitzien. Met de vier beschikbare basislengtes stel je de constructie samen die het best bij je past. Kies uit de bijhorende panelen en wanden en bekom zo een volledig afgewerkte en gepersonaliseerde constructie. Deze structuur kan zowel aangebouwd als vrijstaand geplaatst worden en kan gebruikt worden als buitenlounge, overdekt terras, pool house, gin bar en zoveel meer.

Tuinhoutcentrum Kontich is verdeler van ExteriorLiving. Deze Belgische fabrikant van mooie en kwalitatieve tuinhuisen biedt een uitgebreid gamma tuinhuisen aan die opgebouwd worden volgens het paneelbouwsysteem. Vraag gerust een vrijblijvende offerte!

Specialist in outdoor living:





Kubus Deluxe in padouk

BOX

Modern, minimalistisch en tijdloos

De BOX is opgebouwd in WPC (Wood Plastic Composite) of hout-kunststof-composiet. Dit tuinhuis wordt voorzien van een schuifdeur met aluminium frame en gelaagd opaal glas. Strak kwalitatief design en zeer onderhoudsvriendelijk! Dit materiaal is 100% waterresistent, recycleerbaar en laat zich zeer gemakkelijk installeren. Maar wij vinden het vooral belangrijk dat het zeer onderhoudsvriendelijk is.



Vraag onze uitgebreide prijslijst!



KUBUS DELUXE

Stijlvol relaxen

Met onze nieuwe Kubus Deluxe creëer je een stijlvolle oase van rust in je tuin. De strakke vormgeving in combinatie met de mix van 2 houtprofielen geven het geheel een karaktervolle uitstraling. Typisch zijn de oversteek vooraan, de beklede hoekpalen, het mooi afgewerkte plafond en de moderne, zwart gelakte scharnieren.

Houtsoorten: thermowood den + padouk + ayous



Met de 3 puntssluiting sluit je de deur van dit tuinhuis op 3 punten. Dit degelijke en duurzame slot zorgt voor een perfect vergrendelde deur. Een echte must dus voor het veilig opbergen van al je waardevolle spullen.





Kubus in geïmpregneerd hout



Kubus Line in ayous



Kubus in thermowood den



Kubus Line in thermowood den

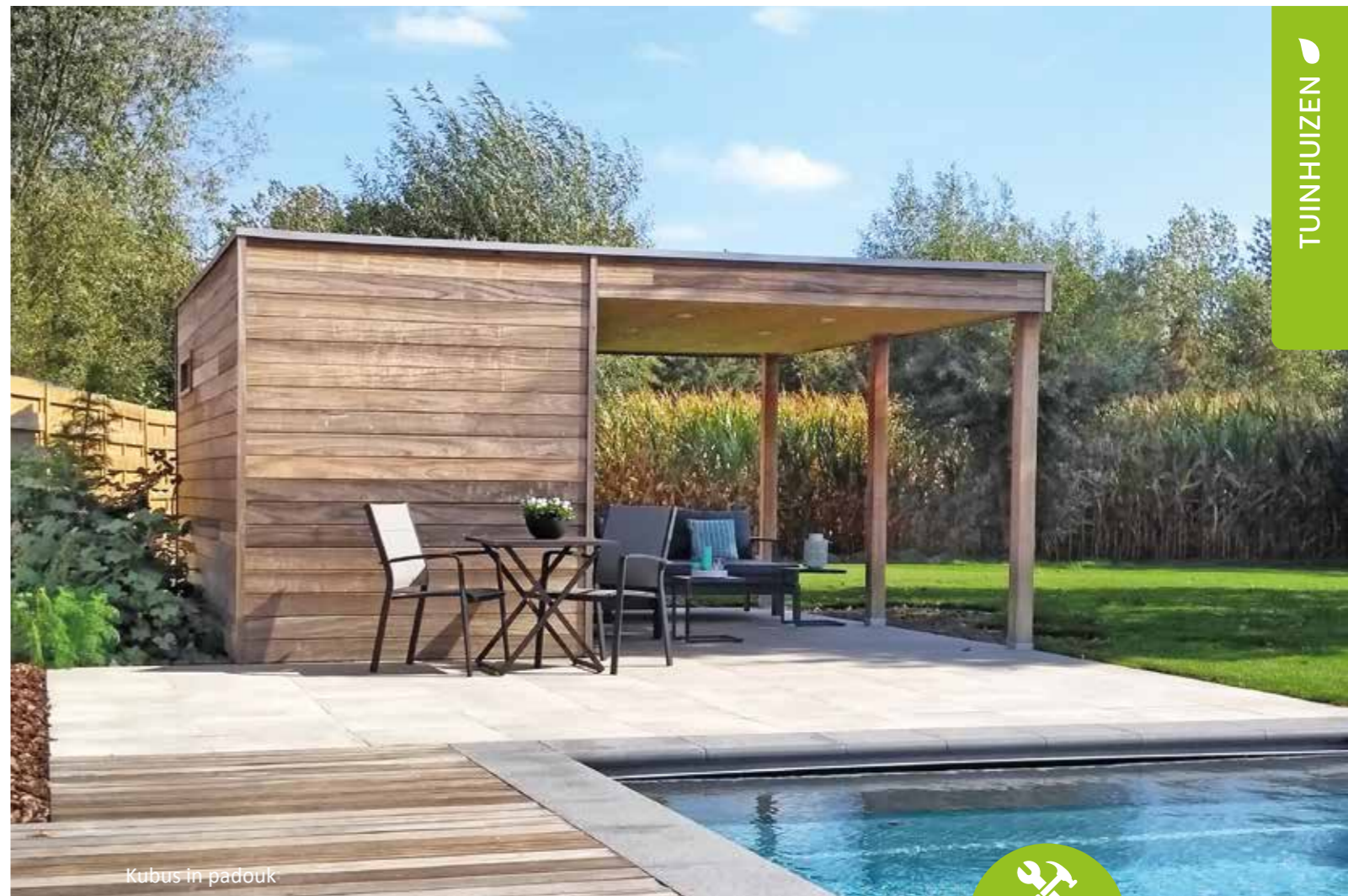

Kubus in padouk



Nieuw!
2024



Kubus in thermowood den met glazen wanden en decoratieve staalplaat

KUBUS

Strak en modern design als ideale opbergruimte

Deze minimalistische tuinhuisen zijn tijdloos en passen echt in elke tuin. De combinatie tuinhuis en pergola is ideaal als opbergruimte of gezellige zithoek. Het inox sierbeslag geeft extra cachet aan je tuinhuis. Standaard is de beplanking horizontaal, verticale beplanking is een optie. Als dak voorzien wij een houten onderdak afgewerkt met een EPDM dakbedekking en aluminium boordprofiel.

Onze Kubus tuinhuisen zijn verkrijgbaar in verschillende afmetingen en houtsoorten. De tuinhuisen kunnen door onze diensten geplaatst worden. Ben je handig, dan kan je de tuinhuisen ook verkrijgen in een zelfbouwpakket.

Verkrijgbare houtsoorten: Geïmpregneerd hout, thermowood den, padouk en ayous.

Bereken de prijs van je tuinhuis met de **Tuinhuis Calculator**. Scan de QR-code hiernaast.



www.tuinhoutcentrum.be/calculator/





Comfort in geïmpregneerd hout



Comfort in thermowood den



Comfort in geïmpregneerd hout



Comfort in geïmpregneerd hout



Comfort in geïmpregneerd hout

COMFORT

Een stijlvolle blikvanger in uw tuin

Onze tuinhuisen Comfort zijn verkrijgbaar in geïmpregneerd hout en Thermowood den. Het stevige dak voorzien we van metalen profielplaten. De blokplanken van de tuinhuisen worden tegen een stevig kader genageld. Hierdoor krijgt het tuinhuis een eigentijdse en strakke uitstraling.

Bereken de prijs van je tuinhuis met de **Tuinhuis Calculator**. Scan de QR-code hiernaast.



www.tuinhoutcentrum.be/calculator/

Tuinhuisen Comfort zijn verkrijgbaar in verschillende afmetingen en modellen. De tuinhuisen kunnen door onze diensten geplaatst worden. Ben je handig, dan kan je de tuinhuisen ook verkrijgen in een zelfbouwpakket.

Houtsoorten: Geïmpregneerd hout + thermowood den

Geïmpregneerd hout



Geïmpregneerd hout



Thermowood den



Comfort in thermowood den





Model Croft

COMFORT RUSTIEK

Een sfeervol accent in je tuin

Dit nieuwe model 'Comfort Rustiek' ademt een en al landelijke rust uit. Als basis is de Comfort genomen maar dan uitgebreid met een ruime luifel en steunend op stevige houten palen. De afwerking heeft enkele charmante accenten. Zo zijn er de zwart gelakte scharnieren op de deuren, de stijlvolle zwarte ramen en de typische houten sidings. Het platte dak maakt dat het geheel toch een eigentijdse look krijgt.

Houtsoorten: Geïmpregneerd hout + thermowood den

Vraag onze uitgebreide prijslijst!



CROFT & LODGE

Praktische opbergruimte met landelijke toets



Tuinhuizen in cottage-stijl zijn populairder dan ooit. Nog altijd warm en natuurlijk door zijn authentieke materialen, maar met een moderne toets. Liever genieten in de tuin? Er zijn heel wat mogelijkheden om te kiezen voor een landelijk tuinhuis met een zitruimte onder een beschermende luifel.

In ons landelijk assortiment kan je kiezen uit verschillende modellen. Onze ervaren vakmensen luisteren graag naar jouw ideeën om zo samen het tuinhuis van je dromen te creëren.

Model Croft



Model Croft



Model Lodge





Cocoon in geïmpregneerd hout met shingles

COCOON

Tijdloos en elegant in elke tuin

Een tuinhuis met zadeldak is een echte blikvanger in zowel een landelijke als in een moderne tuin. Tijdloos, met een authentieke look en naar wens al dan niet uitgebreid met een overdekte zitruimte. Standaard voorzien wij vlakke planken, sidings in optie. Als dakbedekking is er de keuze uit roofing shingles, Cambridge shingles of metalen dakpanplaten. **Houtsoorten: Geïmpregneerd hout + Thermowood den**

Metalen dakpanplaten

Dakpanplaten zijn nauwelijks te onderscheiden van echte dakpannen maar zijn makkelijker te monteren, superstevig, minder zwaar dan stenen dakpannen en bovendien 100% waterdicht.



Antraciet



Terracotta

Shingles

Roofing shingles zijn een voordelig en 100% waterdicht alternatief voor gewone dakpannen. Bovendien wegen ze een stuk lichter en zijn makkelijk te plaatsen. Cambridge shingles zijn iets duurzamer dan roofing shingles. Onze shingles zijn verkrijgbaar in de volgende kleuren:



Groen



Zwart



Cambridge grijs



Cambridge bruin



Thermowood den



Thermowood den met dakpanplaten in antraciet



Geïmpregneerd hout met shingles



Geïmpregneerd hout met shingles



Cocoon in thermowood den met gelamineerde shingles



AFSLUITINGEN



BLOKHUTPLANKEN 32



WPC 42



TUINWAND 44

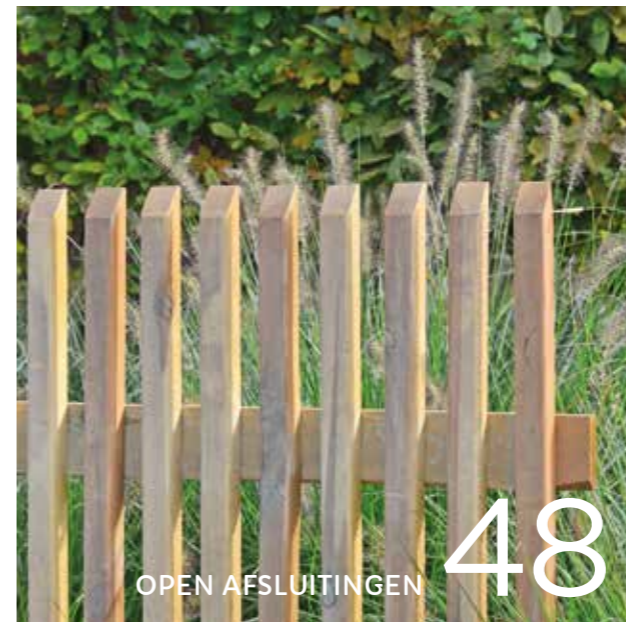

OPEN AFSLUITINGEN 48

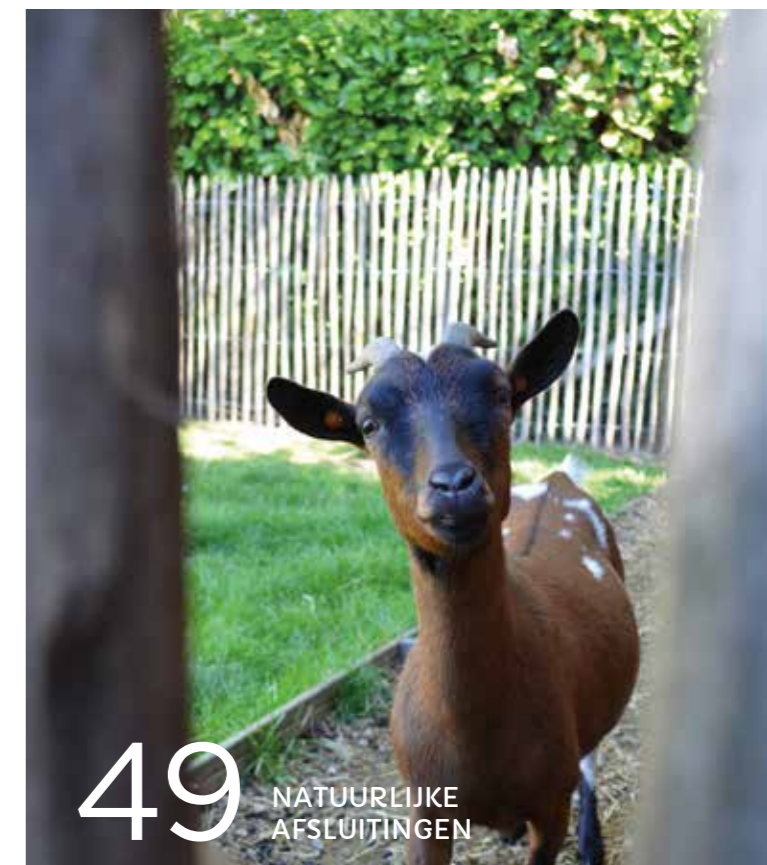

49 NATUURLIJKE AFSLUITINGEN

TUINSCHERMEN

Zorg voor privacy in je tuin

Ontdek onze
WEBSHOP



Ga je voor een strak, modern tuinscherm of ga je voor een klassiek of decoratief scherm? Een tuinscherm staat mooi in elke tuin en dient om extra privacy te creëren. Tuinhoutcentrum Kontich heeft een kwaliteitsvol scherm voor elke tuin.

Een mooi bijpassende deur zorgt er bovendien voor dat je tuin toegankelijk is. Ontdek ons ruime aanbod in kwaliteitsschermen en deuren. Je vindt bij ons beslist wat je zoekt!



INOX

Fino scherm

- Modern scherm met 59 fijne latten
- Geïmpregneerd grenen
- Inox geschroefd
- 1800 x 1800 mm

147.⁰⁰

Fino deur

- Kader in galva
- Inclusief slot en scharnieren
- 1000 x 1800 mm

275.⁰⁰



INOX

Porto scherm

- 19 planken 15 x 140 mm
- Inox geschroefd
- 1800 x 1800 mm

71.²⁰

Porto deur

- Van geschaafde grenen planken
- Slot en scharnieren inbegrepen
- Kader in galva
- 1000 x 1800 mm

275.⁰⁰



De schermen op deze 2 pagina's kan je combineren met alle types van palen: hout, aluminium of beton.



INOX

Napels scherm

- 17 planken 15 x 120 mm
- Inox geschroefd
- 1800 x 1800 mm

58.¹⁰

Napels deur

- Van geschaafde grenen planken
- Slot en scharnieren inbegrepen
- Kader in galva
- 1000 x 1800 mm

269.⁰⁰



INOX

Bari scherm

- 15 planken 13 x 140 mm
- Inox geschroefd
- 2000 x 1800 mm

63.⁰⁰

Bari deur

- Van geschaafde grenen planken
- Slot en scharnieren inbegrepen
- Kader in galva
- 1000 x 1800 mm

269.⁰⁰



EXTRA
LARGE
↔



INOX

Siena scherm

- 15 geschaafde planken 15 x 140 mm
- Inox geschroefd
- 1800 x 1800 mm

59.⁶⁰

Java scherm

- 15 planken in tropisch hardhout
- Inox geschroefd
- 1800 x 1800 mm

160.⁷⁰



INOX



INOX

Capri scherm

- 14 planken 13 x 140 mm
- Galva geschroefd
- 1800 x 1800 mm

51.³⁰

Capri deur

- Van geschaafde grenen planken
- Galva geschroefd
- 900 x 1800 mm

69.⁸⁰

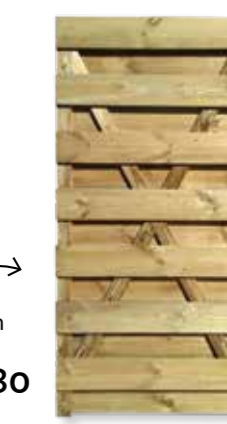



Lamello scherm

- Met afgeronde, geschaafde latten
- Verticale steunen 28 x 56 mm
- Inox geschroefd
- 1780 x 1800 mm

182.00

Verfraai je tuin met een mooi houten tuinscherm

Venice scherm

- Half gesloten tuinscherm
- Geschaafde latten 16 x 38 mm
- Te combineren met houten palen
- Inox geschroefd
- 1780 x 1800 mm

180.00



Strada deur

- Te combineren met Strada scherm
- Voorzien van hang- en sluitwerk
- Inox geschroefd
- 1000 x 1800 mm

265.00

Strada scherm

- Gesloten tuinscherm
- Te combineren met gleufpaal 28 mm
- Inox geschroefd
- 1780 x 1800 mm

155.00



Ideaal voor het bekleden van een kale muur of schutting!

Scala scherm

- Scherm voor klimplanten
- 30 latten met tussenspatie
- 1800 x 1800 mm

60.00

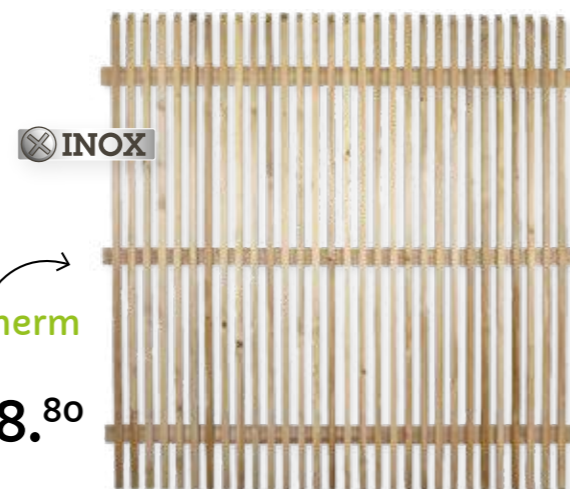

Cordoba tuinscherm

- 30 latten met tussenspatie
- Inox geschroefd
- 1800 x 1800 mm

98.80

HOUTEN PALEN

voor tuinschermen

Ontdek onze
WEBSHOP



Vierkante houten palen

Deze vierkante houten palen uit grenenhout zijn geïmpregneerd voor een lange levensduur. Ze zijn eenvoudig te monteren. Je kan ook opteren voor Collstrop palen, voorzien van 25 jaar garantie.

Afmetingen
90 x 90 x 2700 mm **16.90**

Collstrop kwaliteit
25 jaar garantie **39.00**
Afmetingen 90 x 90 x 2650 mm

Hardhouten paal **62.90**
Afmetingen 90 x 90 x 3050 mm

L-beslag

L-beslag wordt gebruikt om een gemonteerd scherm stevig vast te zetten aan een houten paal. Per 4 verpakt. In inox.



Steunbeugel

Gegalvaniseerde steunbeugel voor betonplaat.

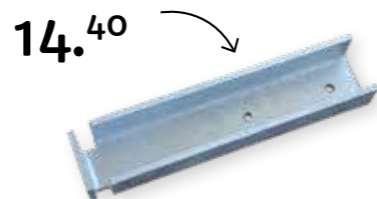

Wij adviseren om zoveel mogelijk hout te gebruiken boven de grond en alternatieve materialen te gebruiken voor toepassingen in de grond. Goede alternatieven zijn bijvoorbeeld betonpalen, aluminium palen of stalen palen.

Uitzonderingen zijn Collstrop houten palen met 25 of 15 jaar garantie en Azobé palen. Azobé palen zijn zeer duurzaam en zelfs te gebruiken in en onder water(!). Deze palen gebruiken wij ook om onze hardhouten poorten te plaatsen.

Alle prijzen zijn incl. BTW en onder voorbehoud van wijzigingen.

ALUMINIUM PALEN

voor tuinschermen

Aluminium palen zijn niet alleen erg duurzaam, ze geven je tuinafsluiting ook een modern en hedendaags uitzicht. Onze aluminiumpalen zijn er in 3 verschillende kleuren. Combineer met een betonplaat in een bijpassende kleur.

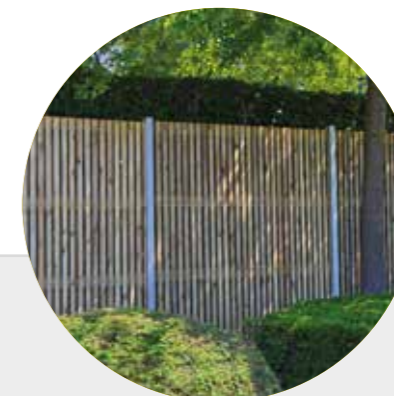

Quadra aluminium palen voor tuinschermen - gleuf 52 mm

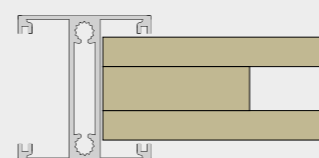

Kies uit 3 tijdloze
kleuren!

Geanodiseerd
Grijs

Antraciet
RAL 7016S

Zwart
RAL 9005S

Tussenpaal
lengte 2700 mm, gleuf 52 mm

38.40

52.80

52.80

Eindlat
lengte 1900 mm

12.70

25.40

25.40

Hoogtelat
lengte 235 mm

2.00

3.00

3.00

Geanodiseerd

Antraciet
RAL 7016S

Zwart
RAL 9005S

AFSLUITINGEN

Betonvoet Quadra



- Om Quadra alu palen te monteren op een betonnen ondergrond
- Zwart RAL 9005S
- Afmetingen 120 x 120 mm

27.30

Betonplaat

- Stevige onderplaat in beton
- Afmetingen 33 x 400 x 1800 mm



15.00

Rocketfix snelbeton



- Om palen mee vast te zetten
- Snel drogend
- Zak van 25 kg

9.00

Betonplaat antraciet

- Stevige onderplaat in beton
- Afmetingen 35 x 300 x 1800 mm



32.50

BETONNEN PALEN

voor tuinschermen



Combineer je houten tuinafsluiting met de robuustheid van betonpalen. Je kan kiezen tussen de klassieke lichtgrijze betonkleur of voor de moderne antraciet kleur. Betonpalen blijven jarenlang meegaan en vragen geen onderhoud.

Zo ben je zeker van een tuinafsluiting waar je jarenlang plezier aan beleeft. Ook alle bevestigingsmateriaal en onderplaten zijn bij ons verkrijgbaar. Vraag ernaar, we helpen je graag verder.

Rocketfix snelbeton

- Om je palen mee vast te zetten
- Sneldrogend
- Zak van 25 kg

9.00



Eenvoudig op te bouwen:

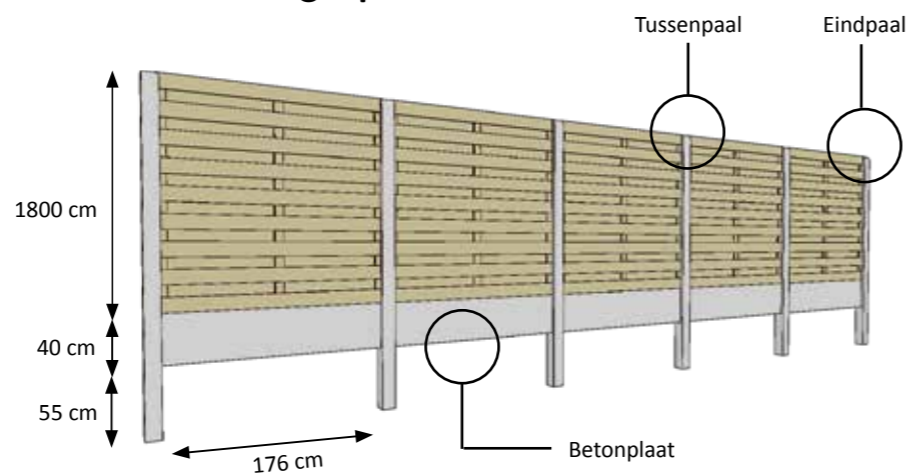

Kies voor robuustheid van beton tijdloos, oersterk en onderhoudsvrij!

Betonpaal ANTRACIET

100 x 100 x 2700 mm - gleuf 55 mm

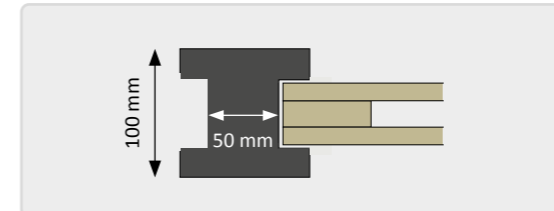

Hoekpaal - antraciet 115 x 115 x 2700 mm		59.40
Eindpaal - antraciet 100 x 100 x 2700 mm		52.30
Tussenpaal - antraciet 100 x 100 x 2700 mm		53.60

Betonpaal GRIJS

120 x 120 x 2700 mm - gleuf 55 mm

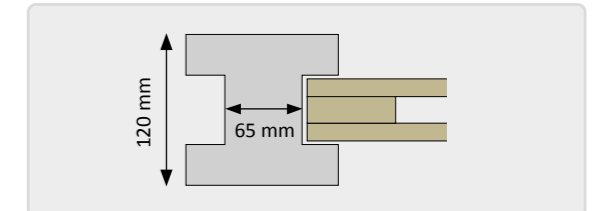

Hoekpaal - lichtgrijs 120 x 120 x 2700 mm		37.40
Eindpaal - lichtgrijs 120 x 120 x 2700 mm		27.30
Tussenpaal - lichtgrijs 120 x 120 x 2700 mm		27.30

Kies de kleur die bij je tuin past!



Betonplaat ANTRACIET

- Voor afwerking onderaan
- Afmetingen 35 x 300 x 1800 mm

32.50

Betonplaat GRIJS

- Voor afwerking onderaan
- Verkrijgbaar in 2 afmetingen:
33 x 400 x 1800 mm

15.00

33 x 400 x 2000 mm

15.30

BLOKHUTPLANKEN

Alternatief voor een gemonteerd scherm

Blokhutplanken zijn een ideaal alternatief voor gemonteerde schermen. Het grote voordeel is dat je je afsluiting volledig naar wens kunt opbouwen. Dankzij het handige tand- en groefstelsel verloopt de montage eenvoudig en snel. Combineer je afsluiting met betonnen, houten of aluminium palen.

De duurzaamheid en kwaliteit van hout in het algemeen wordt verkregen door het te impregneren. Dankzij de impregnatie van deze blokhutplanken gaat het hout veel langer mee, waardoor het ideaal is voor buitentoepassingen. Bij Tuinhoutcentrum kies je uit deze 4 mooie blokhutplanken:



1. GEÏMPREGNEERD

De gewone, klassieke blokhutplank blijft tijdloos en past dan ook in elke tuin. De warme houtkleur zorgt voor een natuurlijke uitstraling. Bovendien is hout een natuurlijk product. Dit draagt bij tot het ecologische en authentieke karakter van je tuinafsluiting.



Deur Misto

- Van Noorse den
- Horizontale beplanking
- Inwerkslot met cilinder
- Collstrop kwaliteit
- Verkrijgbaar in 2 afmetingen:

1760 x 990 mm **508.⁴⁰**

1950 x 990 mm **523.¹⁰**

Blokhutplank geïmpregneerd

Mooi, glad geschaafde blokhutplanken uit geïmpregneerd dennenhout. De bovenzijde kan je afwerken met een bijpassende finishplank.

- Blokhutplank
- 28 x 145 x 1800 mm **6.⁹⁰**

- Finishplank
- 28 x 145 x 1800 mm **9.³⁰**

Schermsset 92.¹⁰

- Afmetingen 1800 x 1800 mm
- Bestaande uit 12 geïmpregneerde blokhutplanken + 1 finishplank

2. GEÏMPREGNEERD LINE

Voor iedereen die houdt van een decoratief en toch strak effect in de tuin, is de geïmpregneerde blokhutplank Line een knappe keuze. Deze plank zorgt, door zijn fijn lijnprofiel, voor een extra dimensie in je tuin. Maak je afsluiting helemaal af met een stevige, hardhouten deurkader die je zelf kan bekleden.



Blokhutplank geïmpregneerd Line

Mooi, glad gefreesde blokhutplanken uit geïmpregneerd dennenhout. De fijne inkepingen zorgen voor een extra decoratief effect. Afwerken kan met de bijpassende finishplank Line.

- Blokhutplank Line
- Afmetingen 28 x 145 x 1800 mm **6.⁹⁰**

- Finishplank Line
- Afmetingen 28 x 145 x 1800 mm **9.³⁰**

Schermsset 99.⁰⁰

- Afmetingen 1800 x 1800 mm
- Bestaande uit: 13 geïmpregneerd line blokhutplanken + 1 finishplank



Napoli kader

- Deurkader in iroko
- Zelf te bekleden
- Inwerkslot in inox
- Kruk en scharnieren keuze uit zwart gelakt of inox
- Afmetingen 1900 x 1000 mm

867.⁸⁰



Combineer deze blokhutplanken met gleufpalen in aluminium, hout of beton.

Alle prijzen zijn incl. BTW en onder voorbehoud van wijzigingen.



3. THERMOWOOD

Thermowood is Noors dennenhout dat een thermische behandeling onderging en daardoor zijn duurzaamheid verhoogt. Het hout heeft een mooi diepbruine kleur en is ideaal voor diverse buitentoepassingen.

Thermowood is bovendien een milieuvriendelijk alternatief voor tropisch hardhout omdat het hout afkomstig is van snelgroeiende bomen in duurzaam beheerde bossen in het Noorden van Europa.



Napoli deurkader

- Deurkader in iroko
- Zelf te bekleden
- Inwerkslot in inox
- Kruk en scharnieren keuze uit zwart gelakt of inox
- Afmetingen 1900 x 1000 mm

867.⁸⁰



Blokhutplank thermowood

Deze blokhutplanken in thermowood zijn perfect combineerbaar met aluminiumpalen of betonpalen. Dankzij het tand- en groef profiel verloopt de opbouw gemakkelijk. Werk de bovenkant af met een bijpassende rechte finishplank.

- Blokhutplank thermowood
- Afmetingen 27 x 145 x 1800 mm **11.²⁰**
- Finishplank thermowood
- Afmetingen 27 x 145 x 1800 mm **13.⁶⁰**

Schermsset **159.²⁰**

- Afmetingen 1800 x 1800 mm
- Bestaande uit 13 thermowood blokhutplanken + 1 finishplank



4. THERMOWOOD DUO LINE

Onze thermowood blokhutplanken zijn er nu ook met een mooi 'line' profiel, voor een strakke en eigentijdse look van je afsluiting. Werk de bovenkant af met een bijpassende rechte finishplank.



Blokhutplank thermowood Duo Line

Blokhutplank in strak 'line' profiel met tand- en groef-systeem voor makkelijke opbouw van je afsluiting. Thermisch behandeld.

- Blokhutplank thermowood Duo Line
- Afmetingen 27 x 145 x 1800 mm **12.⁶⁰**
- Finishplank thermowood Duo Line
- Afmetingen 27 x 145 x 1800 mm **15.¹⁰**

Schermsset **178.⁹⁰**

- Afmetingen 1800 x 1800 mm
- Bestaande uit 13 thermowood Duo Line blokhutplanken + 1 finishplank



Napoli deurkader

- Deurkader in iroko
- Zelf te bekleden
- Inwerkslot in inox
- Kruk en scharnieren keuze uit zwart gelakt of inox
- Afmetingen 1900 x 1000 mm

867.⁸⁰

i Combineer deze blokhutplanken met gleufpalen in aluminium, hout of beton.



Ontdek onze
WEBSHOP

HOUTEN PALEN

voor blokhutplanken

Houten gleufpalen vallen minder op dan aluminium of betonnen gleufpalen. Ze vormen één geheel met de houten afsluiting. Wil je vooral een natuurlijke sfeer in je tuin creëren, kies dan voor houten palen.

Onze houten palen voor blokhutplanken hebben een standaard gleuf van 28 mm en een afmeting van 90 x 90 x 2700 mm. Deze gleuf is precies op maat gemaakt om de blokhutplanken makkelijk in te schuiven. Bouw zo je schutting op de gewenste hoogte op.

Bepaal zelf de hoogte

Eenvoudig op te bouwen met tand en groef



Wij adviseren om zoveel mogelijk hout te gebruiken boven de grond en alternatieve materialen te gebruiken voor toepassingen in de grond. Goede alternatieven zijn bijvoorbeeld betonpalen, aluminium palen of stalen palen. Uitzonderingen: Collstrop houten palen met 15 jaar garantie en Azobé palen. Azobé palen zijn zeer duurzaam en zelfs te gebruiken in en onder water(!) Deze palen gebruiken wij ook om onze hardhouten poorten te plaatsen.

Met een tuinafsluiting in hout kies je voor een natuurlijke look in je tuin



Voorzien van een 28 mm gleuf voor het makkelijk inschuiven van de blokhutplanken.

Houten gleufpaal COLLSTROP

- Van geïmpregneerd dennenhout
- Verkrijgbaar in tussen-, hoek- en eindpaal
- Collstrop kwaliteit: 15 jaar garantie

Hoekpaal
lengte 2700 mm, gleuf 28 mm 39.⁰⁰

Eindpaal
lengte 2700 mm, gleuf 28 mm 39.⁰⁰

Tussenpaal
lengte 2700 mm, gleuf 28 mm 39.⁰⁰



Rocketfix snelbeton

- Om palen mee vast te zetten
- Snel drogend
- Zak van 25 kg

9.⁰⁰



tuinhout centrum
www.tuinhoutcentrum.be

BETONNEN PALEN

voor blokhutplanken

Kies je voor beton, dan kies je voor een extra stevige afsluiting. Onze betonpalen zijn verkrijgbaar in de klassieke lichtgrijze betonkleur en in een donkere antracietkleur. Deze laatste wint aan populariteit want het geeft je afsluiting een moderne en robuuste uitstraling.

Combineer je afsluiting met een bijpassende betonplaat in dezelfde kleur als je palen voor een egale afwerking. Ook alle bevestigingsmateriaal en grondverankering is bij ons verkrijgbaar. Vraag ernaar!

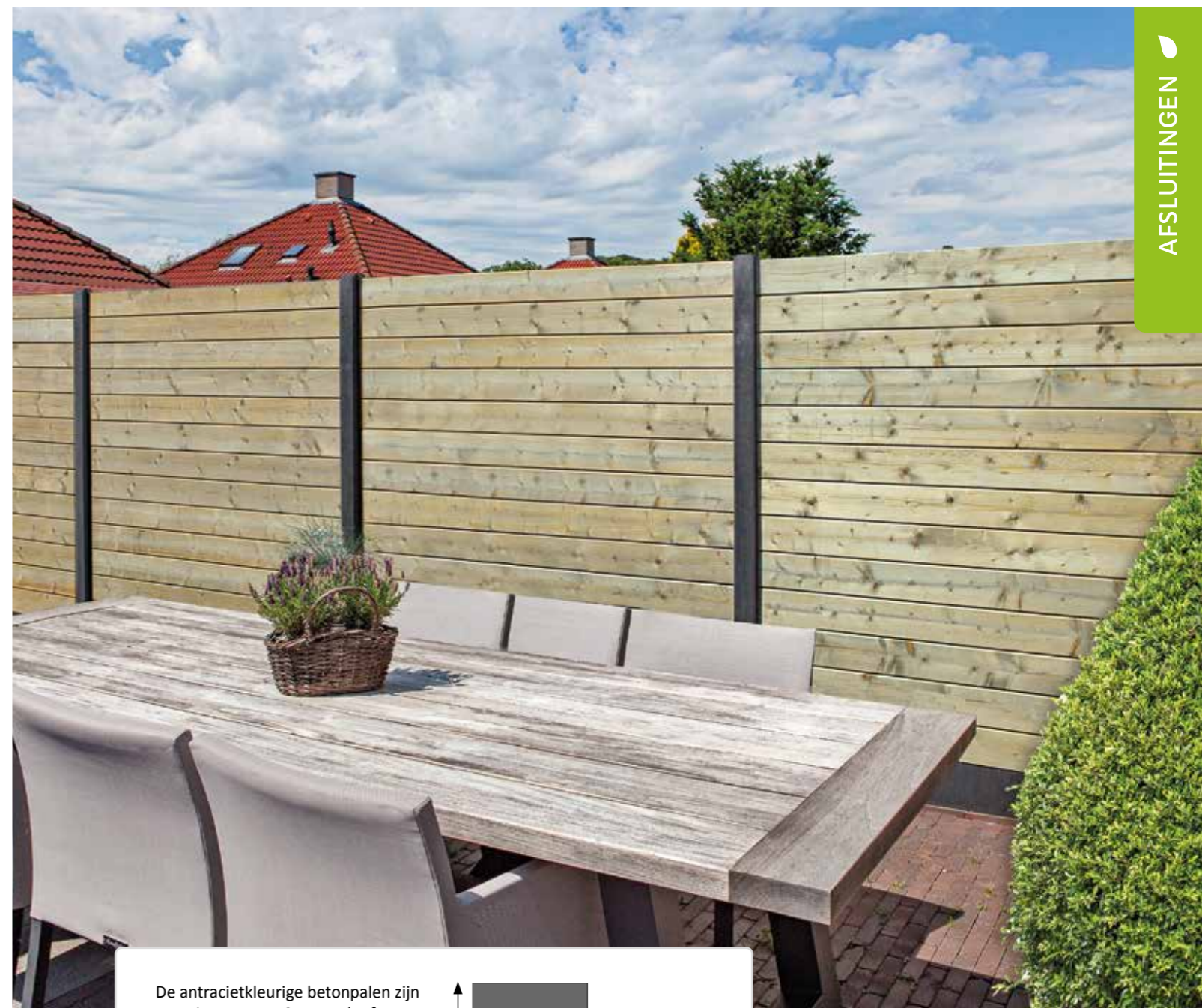

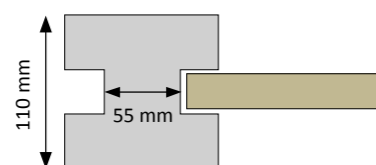

De palen in naturel betonkleur zijn voorzien van een 35 mm gleuf en hebben bovenaan een afgeronde kop.



Betonpaal grijs

- Verkrijgbaar in hoek- eind- en tussenpaal
- Breedte gleuf 35 mm
- Combineer met bijpassende betonplaat

Hoekpaal 110 x 110 x 2700 mm		37.40
Eindpaal 110 x 110 x 2700 mm		27.30
Tussenpaal 110 x 110 x 2700 mm		27.30

Betonplaat grijs

- Voor afwerking onderaan
- Afmetingen 33 x 400 x 1800 mm
- Naturel betonkleur



De antracietkleurige betonpalen zijn voorzien van een 35 mm gleuf en zijn bovenaan afgewerkt met een rechte kop.

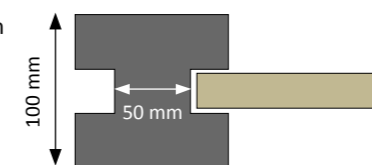

Betonpaal antraciet

- Verkrijgbaar in eind- en tussenpaal
- Breedte gleuf 35 mm
- Combineer met bijpassende antracietkleurige betonplaat

Eindpaal 100 x 100 x 2700 mm		60.50
Tussenpaal 100 x 100 x 2700 mm		53.60



Betonplaat Antraciet

- Voor afwerking onderaan
- Afmetingen 35 x 240 x 1800 mm
- Combineer met bijpassende palen



ALUMINIUM PALEN

voor blokhutplanken



Modern en trendy

Combineer je tuinafsluiting van blokhutplanken met luxe aluminium palen in naturel aluminium, antraciet of zwart.

HOOGTELAT wordt gebruikt om de hoogte van de afsluiting tussen de palen te regelen.

EINDLAT wordt gebruikt om van een tussenpaal eenvoudig een eindpaal te maken. Werk onderaan af met een betonplaat in lichtgrijs of antraciet.



Quadra aluminium palen

Eén van de grootste voordelen van aluminium palen is dat ze veel minder wegen dan betonnen palen. Bovendien zijn aluminiumpalen duurzamer dan houten palen en zorgen ze voor een strakke, moderne 'touch'.

Maak je keuze uit één van onze houtsoorten, kies vervolgens een aluminiumpaal uit 3 moderne kleuren en combineer ten slotte met een betonplaat in lichtgrijs of antraciet.

AFSLUITINGEN

Alu palen Quadra

- Combineer met een betonplaat
- Werk af met een eindlat of hoogtelat
- Verkrijgbaar in 3 kleuren

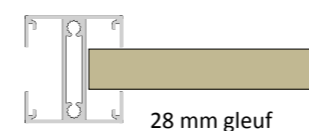

Kies uit 3 tijdloze kleuren!

Geanodiseerd

Antraciet RAL 7016S

Zwart RAL 9005S

Tussenpaal
lengte 2700 mm

43.⁴⁰

60.⁰⁰

60.⁰⁰

Eindlat
lengte 1900 mm



12.⁷⁰

25.⁴⁰

25.⁴⁰

Hoogtelat
lengte 235 mm

2.⁰⁰

3.⁰⁰

3.⁰⁰

Geanodiseerd

Antraciet RAL 7016S

Zwart RAL 9005S

Betonvoet Quadra

- Om tussenpalen te monteren op een betonnen ondergrond
- Zwart RAL 9005S
- Afmetingen 120 x 120 mm



27.³⁰

Betonplaat

- Stevige onderplaat in beton
- Afmetingen 33 x 400 x 1800 mm



15.⁰⁰

Rocketfix snelbeton

- Om je palen mee vast te zetten
- Sneldrogend
- Zak van 25 kg



9.⁰⁰

Betonplaat antraciet

- Stevige onderplaat in beton
- Afmetingen 35 x 300 x 1800 mm



32.⁵⁰



Ontdek onze
WEBSHOP



WPC tuinafsluiting

WPC plankenset

- Montageset bestaande uit 12 planken + aluminium boven- en eindlat
- Elke plank heeft 2 profielen
- Afmetingen 1800 x 1730 mm
- Keuze uit bruin, donker- of lichtgrijs

231.¹⁰

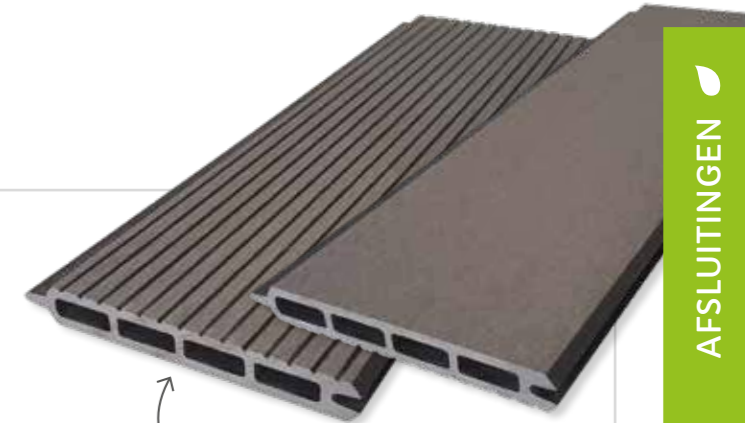

AFSLUITINGEN

1 zijde glad en 1 zijde gelijnd profiel
Kies uit 3 stijlvolle kleuren.



Plankenset bruin



Plankenset donkergrijs



Plankenset lichtgrijs

WPC of houtcomposiet

Een uniek materiaal voor je afsluiting

WPC of houtcomposiet is een samensmelting van 60% gekeurde houtvezels, 30% gerecycleerd PVC en 10% componenten. Naast het feit dat WPC volledig onderhoudsvrij is, is het ook uiterst duurzaam. Zoals met hardhout kan je met een tuinafsluiting in WPC wel 20 tot 25 jaar lang genieten. Bovendien is het materiaal kleurvast en geeft het een uiterst moderne look aan je tuin.



Weerbestendig



Lange levensduur



Milieuvriendelijk



Eenvoudige montage



Splintervrij



Onderhoudsvrij



Aluminium gleufpaal

- Inclusief 3 aluminium afsluitstrips en bijpassend afdekkapje
- Verkrijgbaar in 2 lengtes:

80 x 80 x 1850 mm **63.⁷⁰**

80 x 80 x 2400 mm **82.¹⁰**

Voor een vlekkeloze montage van je WPC afsluiting:



WPC Venster

- In plexiglas en kunststof kader
- Ter vervanging van 1 plank
- Afmetingen 162 x 1730 x 21 mm

54.⁹⁰



WPC deur

- 900 x 1800 mm
- Met RVS slot en scharnieren
- Inclusief 2 alupalen 2100 mm en bovenverbinding
- Verkrijgbaar in 3 kleuren

618.⁶⁰



Grondanker

- Voor bevestiging in volle grond
- Van zwart gelakt metaal

22.⁰⁰



Betonvoet

- Betonvoet om vast te schroeven op een verharding
- Van zwart gelakt metaal

19.⁴⁰



Kies je
bekledingsplank
pag. 58 t/m 63

Combinatie van verschillende Thermowood Z-profielen

TUINWAND

Voor een doorlopende wand

Dé nieuwste tuintrend: een doorlopende afsluiting zonder onderbrekingen! Creëer je tuinwand volledig naar eigen smaak met behulp van onze wandkaders: strak, modern, flexibel en op maat. Met ons handige wandkadersysteem heb je een enorm groot aanbod aan mogelijkheden om je tuinwand naar eigen smaak samen te stellen.

Voor de plank naar jouw wens kan je kiezen uit ons ruim aanbod blok- en gevelplanken op pag. 58 t/m 63. Deze planken kan je zowel horizontaal als verticaal bevestigen tegen het wandkader. De wandkaders kunnen langs 1 zijde of langs beide zijden bekleed worden. Je ziet: heel wat mogelijkheden dus!



Thermowood Line beplanking



Thermowood Line



Thermowood verticale beplanking

Hoe maak je een doorlopende tuinwand?

- 1 Veranker de gegalvaniseerde stalen palen 60 x 60 x 2700 mm in de grond met behulp van onze rocketfix zakken. Gebruik 2 zakken per paal. Voor elke wand van 1800 of 2000 mm adviseren wij om de palen 90 cm in de grond en 180 cm boven de grond te plaatsen.
- 2 Monteer de houten wandkaders en plaats ze tussen de stalen palen. Hiervoor zijn er gaten in de stalen palen voorzien. Deze kaders kunnen zowel voor horizontale als voor verticale beplanking gebruikt worden.
- 3 Voor een afsluiting met een hoogte van 1800 mm gebruik je de kaders van 1800 x 1800 mm. Voor afsluiting met een hoogte van 2000 mm, gebruik je de kaders van 2000 x 2000 mm. Aan elke begin-, eind- of hoekpaal dient aan de buiten zijde nog een eindlat van 1800 mm of 2000 mm geplaatst te worden.

Wandkader pakket

- Samengesteld uit kepers 45 x 58 mm
- Voor het creëren van een egale wand zonder onderbrekingen
- Zowel horizontaal als verticaal te gebruiken

- Wandkader L - 1800 x 1800 mm	40.⁶⁰
- Wandkader XL - 2000 x 2000 mm	47.⁵⁰

Eindlat

- Afmetingen 45 x 58 x 2000 mm

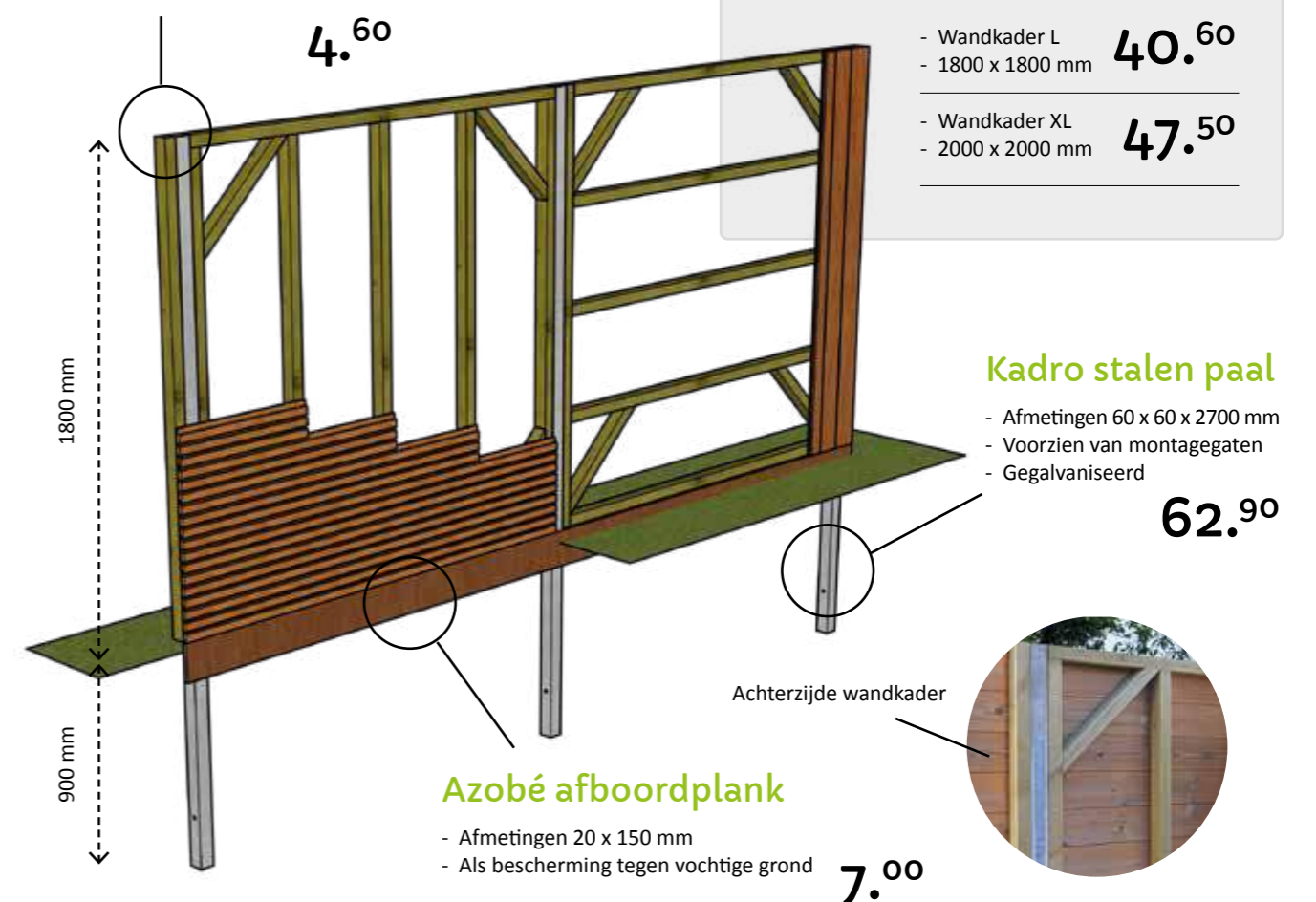

Kadro stalen paal

- Afmetingen 60 x 60 x 2700 mm
- Voorzien van montagegaten
- Gegalvaniseerd

Azobé afboordplank

- Afmetingen 20 x 150 mm
- Als bescherming tegen vochtige grond

Rocketfix snelbeton



- Om je palen mee vast te zetten
- Sneldrogend
- Zak van 25 kg

9.⁰⁰

Steunbeugel



- Gegalvaniseerde steunbeugel voor betonplaat
- Voor gebruik met Kadro palen of houten palen

14.⁴⁰

Deurkader voor tuinwand

Maak je tuinwand toegankelijk met een tuindeur

Helemaal af word je tuinwand met een deur in dezelfde bekleding als je tuinwand. Met onze hardhouten deurkader voor tuinwanden kan je nu ook je tuin ten alle tijde toegankelijk maken of desgewenst afsluiten.



Thermowood line horizontale beplanking.

Kies zelf de bekleding van deze deur

Napoli deurkader

- Deurkader in iroko
- Zelf te bekleden
- Inwerkslot in inox
- Kruk en scharnieren keuze uit zwart gelakt of inox
- Afmetingen 1900 x 1000 mm

867.⁸⁰

www.tuinhoutcentrum.be

Kies je bekledingsplank

Bij Tuinhoutcentrum hebben je maar liefst keuze uit 23 verschillende bekledingsplanken in diverse houtsoorten, prijsklassen, structuren en profielen. Elke houtsoort of structuur geeft weer een andere sfeer, dus belangrijk om goed je keuze te overwegen.

Kom eens vrijblijvend een kijkje nemen in onze show-tuin te Kontich en laat je adviseren door onze vakkundige medewerkers. Ze helpen je graag verder om de juiste keuze voor jou project te maken.

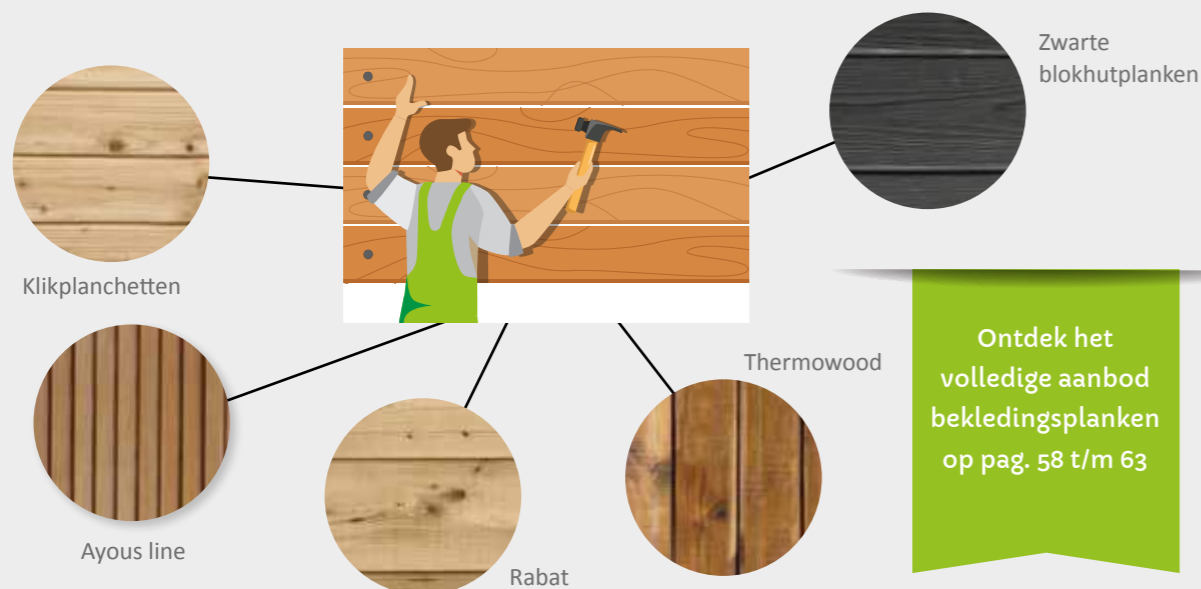

Ontdek het volledige aanbod bekledingsplanken op pag. 58 t/m 63



Deze tuinwand bestaat uit verschillende panelen die achteraan vastgezet worden



Tuinwand/schermbord

De Collstrop Entree, een knappe én budgetvriendelijke tuinwand

Voor iedereen die droomt van een budgetvriendelijk alternatief voor een doorlopende tuinwand stellen wij de 'Collstrop Entree' voor. Deze prachtige tuinwand/tuinschermbord uit bruin geïmpregneerd (Tanwood) grenen hout heeft een bijzonder mooie warmbruine kleur.

Dit tuinschermbord is langs de voorkant met profielen bekleed, langs de achterkant is het kader zichtbaar. Omdat je geen tussenpalen moet gebruiken, krijg je het effect van één lange, doorlopende houten wand.





Cordoba tuinscherm

- 30 latten met tussenspatie
- 1800 x 1800 mm
- Inox geschroefd

98.⁸⁰



OPEN afsluitingen

Voor een ruimtelijk gevoel in je tuin

De meeste mensen kiezen voor een afsluiting die volledig gesloten is, om zo optimaal te genieten van hun privacy. Maar wist je dat men tegenwoordig gerust ook wat inkijk verkiest in de tuin? Met een open afsluiting creër je op een creatieve manier diverse ruimtes in je tuin.

Cordoba deur

- 1800 h x 1000 mm
- Inclusief klink



90.⁴⁰



Cordoba hekje en poortje

- Latten 30 x 30 mm, spatiëring 30 mm, inox geschroefd
- Poortje inclusief beslag

Hekje en bijpassend poortje zijn verkrijgbaar in 2 verschillende hoogtes:

- 900 h x 1800 mm **53.³⁰**

- 1200 h x 1800 mm **74.⁴⁰**

- 900 h x 1000 mm **60.¹⁰**

- 1200 h x 1000 mm **84.⁴⁰**



NATUURLIJKE afsluitingen

Een ecologisch alternatief

Ben je van plan een omheining te plaatsen in je tuin? Kies dan voor een natuurlijk materiaal en ga voor een scherm in kastanje of hazelaar. Deze natuurlijke materialen zijn bijzonder eco vriendelijk, duurzaam en zorgen voor een extra landelijke sfeer.

Kastanje vlechtscherm

Dit horizontaal gevlochten kastanjescherm zorgt onmiddellijk voor een natuurlijke en landelijke sfeer in je tuin.

- Afmetingen 1500 x 1800 mm
- Onbehandeld en zeer duurzaam
- Stevig gevlochten op kader
- Plaatsen tegen ronde kastanjepalen of vierkante houten palen

215.³⁰

www.tuinhoutcentrum.be



Hazelaar scherm

Dit horizontaal gevlochten hazelaarscherm zorgt onmiddellijk voor een natuurlijke en landelijke sfeer in je tuin.

- Afmetingen 1800 x 1800 mm
- In stevig kader met 2 verticale takken
- Plaatsen tegen ronde kastanjepalen of vierkante houten palen

84.⁶⁰





NATUURLIJKE afsluitingen

In Engeland en Frankrijk kom je het overal tegen: hekwerk uit het duurzame kastankehout. De tamme kastanje behoort van nature tot duurzaamheidsklasse 2 doordat het hout looizuur bevat. Het hout hoeft geen chemische behandeling te ondergaan om duurzaam te zijn. De natuurlijke vormgeving verrijkt het landschapsbeeld.

Om je kastanjehekwerk stevig mee vast te zetten ...

Kastanje palen

Om je hekwerk vakkundig te plaatsen hebben we geschilderde kastanjepalen van diverse lengtes. Deze palen zijn ruw afgewerkt en passen bij het rustieke karakter van kastanjehekwerk.

Losse kastanje paal

	Diam 60/80	Diam 80/100
Lengte 1600 mm Geschild	5. ⁶⁰	7. ³⁰
Lengte 1800 mm Geschild	6. ³⁰	7. ⁶⁰
Lengte 2000 mm Geschild	6. ⁹⁰	9. ⁵⁰
Lengte 2500 mm Geschild	-	14. ⁴⁰



De kastanjestaken zijn stevig vastgebonden met gegalvaniseerd vlechtdraad.

Kastanje hekwerk

Kastanje hekwerk is zeer geschikt voor omheiningen of afsluitingen van tuin of kleine weiden. Ons kastanje hekwerk bestaat uit gekleefde kastanjepalen die samengebonden zijn met gegalvaniseerde draad. Je kan kiezen uit 3 verschillende lattenafstanden en diverse hoogtes die variëren van 1 meter tot 2 meter.

|||| Lattenafstand 30-40 mm

	5 meter/rol	10 meter/rol
- Hoogte 1000 mm - 3 x gegalvaniseerde vlechtdraad	81. ⁴⁰	-
- Hoogte 1200 mm - 3 x gegalvaniseerde vlechtdraad	100. ⁰⁰	-
- Hoogte 1500 mm - 4 x gegalvaniseerde vlechtdraad	132. ¹⁰	-

|||| Lattenafstand 40-50 mm

	5 meter/rol	10 meter/rol
- Hoogte 1000 mm - 3 x gegalvaniseerde vlechtdraad	75. ⁴⁰	140. ⁸⁰
- Hoogte 1200 mm - 3 x gegalvaniseerde vlechtdraad	90. ²⁰	170. ⁴⁰
- Hoogte 1500 mm - 4 x gegalvaniseerde vlechtdraad	111. ⁹⁰	-
- Hoogte 1750 mm - 4 x gegalvaniseerde vlechtdraad	128. ⁴⁰	-
- Hoogte 2000 mm - 5 x gegalvaniseerde vlechtdraad	153. ¹⁰	-

|||| Lattenafstand 70-80 mm

	5 meter/rol	10 meter/rol
- Hoogte 500 mm - 2 x gegalvaniseerde vlechtdraad	42. ⁰⁰	74. ⁰⁰
- Hoogte 750 mm - 2 x gegalvaniseerde vlechtdraad	54. ⁰⁰	-
- Hoogte 1000 mm - 3 x gegalvaniseerde vlechtdraad	69. ⁴⁰	128. ⁷⁰
- Hoogte 1200 mm - 3 x gegalvaniseerde vlechtdraad	82. ⁴⁰	154. ⁸⁰



Kastanje poorten

Bij Tuinhoutcentrum Kontich bieden we een ruime keuze aan kastanjehekken en poorten aan. Wil je je omheining toegankelijk maken, opteer dan voor het plaatsen van een kastanjeportje. Onze stevige kastanjeportjes zijn voorzien van alle hang- en sluitwerk en zijn verkrijgbaar in verschillende afmetingen. Wens je gratis advies voor het plaatsen van je kastanjepoort? Wij helpen je graag verder!

Onze kastanjeportjes worden steeds geleverd met een volledige montageset bestaande uit slot en scharnieren.



Ecologisch, duurzaam en bovendien bijzonder sfeervol!



De halfronde gepunte en onschorste kastanjelatten zitten stevig vastgenageld op een robuust kader van kastanhout.

Verkrijgbare afmetingen:

Dankzij de keuze uit verschillende afmetingen is er vast en zeker een kastanjeportje die in je tuin past:

1000 b x 1000 h mm	171. ³⁰
1000 b x 1200 h mm	177. ⁰⁰
1000 b x 1500 h mm	186. ⁷⁰
1000 b x 1750 h mm	194. ⁴⁰
1200 b x 1000 h mm	171. ³⁰
1200 b x 1200 h mm	182. ¹⁰
2500 b x 1200 h mm	284. ⁴⁰



tuinhout centrum
www.tuinhoutcentrum.be



Engelse poort

Een Engelse poort is de ideale afsluiting voor een omheinde weide, maar kan ook gebruikt worden als tuin- of opritpoort. Het landelijke karakter van deze poort vormt een mooi geheel met de groene omgeving.

Eiken paal

- 150 x 150 x 2000 mm
- Duurzaam eik

69.⁰⁰

Engelse poort Birmingham

- Stevige montage, inox geschroefd
- Geïmpregneerd dennenhout
- Geleverd met galva hang-sluitwerk
- Hoogte 1100 mm - diverse lengtes

De ideale afsluiting van je weide of oprit ...



Lengte 1200 mm

284.⁹⁰

Lengte 2100 mm

393.⁷⁰

Lengte 3000 mm

408.⁵⁰

Lengte 3600 mm

449.⁶⁰

58 BLOKHUT-
EN GEVELPLANKEN



CONSTRUCTIE HOUT



CONSTRUCTIEHOUT

Geïmpregneerd dennenhout voor onze doe-het-zelvers



Vierkante palen

	50 x 50 mm	70 x 70 mm	90 x 90 mm	120 x 120 mm	150 x 150 mm
Lengte 1900 mm	-	7. ²⁰	11. ⁹⁰	22. ⁷⁰	-
Lengte 2100 mm	4. ⁵⁰	-	-	-	-
Lengte 2400 mm	-	9. ¹⁰	15. ⁰⁰	28. ⁷⁰	57. ⁸⁰
Lengte 2700 mm	-	10. ²⁰	16. ⁹⁰	32. ³⁰	-
Lengte 3000 mm	-	11. ³⁰	18. ⁸⁰	35. ⁹⁰	72. ³⁰
Lengte 3600 mm	-	-	-	43. ⁰⁰	-
Lengte 4200 mm	-	15. ⁸⁰	26. ³⁰	-	-



Schorsplank

Afmetingen 19 x 150/200 x 3000 mm

10.⁸⁰



Geschaafde planken

	15 x 120 mm	15 x 145 mm	20 x 70 mm	20 x 180 mm	21 x 145 mm	28 x 145 mm
Lengte 1800 mm	2. ⁸⁰	3. ³⁰	2. ⁰⁰	-	-	-
Lengte 2400 mm	-	-	-	-	-	-
Lengte 3000 mm	4. ⁷⁰	5. ⁵⁰	-	-	-	12. ³⁰
Lengte 4200 mm	6. ⁶⁰	7. ⁶⁰	-	18. ⁸⁰	11. ⁸⁰	14. ¹⁰



Wordt constructiehout ook geïmpregneerd?

Al ons constructiehout wordt geïmpregneerd zodat het buiten gebruikt kan worden. Door de impregnatie kan het hout een groene tint krijgen maar die zal na verloop van tijd verdwijnen.

Kepers

	24 x 38 mm	32 x 57 mm	45 x 58 mm	35 x 86 mm	35 x 236 mm
Lengte 3000 mm	-	7. ²⁰	7. ⁶⁰	7. ⁹⁰	-
Lengte 4000 mm	3. ^{90*}	9. ⁵⁰	-	-	-
Lengte 4200 mm	-	-	10. ⁷⁰	11. ⁰⁰	41. ²⁰
Lengte 6000 mm	-	-	-	-	58. ⁹⁰

* de lengte is om en bij de 4 m



Balken

Timmer met kepers, planken en balken!



	45 x 145 mm	50 x 120 mm	50 x 150 mm	50 x 200 mm	50 x 250 mm
Lengte 3000 mm	16. ⁶⁰	-	-	-	-
Lengte 3600 mm	-	-	23. ⁵⁰	-	-
Lengte 4140 mm	-	-	27. ⁰⁰	-	-
Lengte 5930 mm	-	37. ³⁰	-	-	-
Lengte 6000 mm	-	-	39. ¹⁰	68. ⁹⁰	93. ⁷⁰
Lengte 8000 mm	-	-	-	99. ²⁰	123. ⁴⁰

Geïmpregneerd hout

	1	2	3	4	5	6
lengte	19 x 96 mm	21 x 120 mm	28 x 145 mm	28 x 145 mm	22 x 190 mm	25 x 125 mm
1800 mm		4. ⁰⁰	6. ⁹⁰	6. ⁹⁰		
2400 mm		5. ³⁰	9. ¹⁰			
2700 mm			10. ³⁰			
3000 mm	7. ⁰⁰	6. ⁶⁰	11. ⁴⁰		11. ⁶⁰	11. ³⁰
3600 mm			13. ⁷⁰			
4000 mm						15. ³⁰
4200 mm	9. ⁸⁰		15. ⁹⁰	15. ⁹⁰		
5400 mm			20. ⁵⁰			
6000 mm						23. ¹⁰

BLOKHUT- EN GEVELPLANKEN

Onze blokhut- en gevelplanken zijn er in diverse houtsoorten, profielen en afmetingen. Gebruik ze om zelf een mooi plankenscherm of houten afsluiting te maken in combinatie met onze houten of betonnen gleufpalen. Verfraai een oude, vervallen gevel met een mooie, warme thermowood plank.

Of bouw zelf je blokhut, tuinberging of zelfontworpen houtconstructie. Dankzij het handige tand- en groefstelsel verloopt de opbouw makkelijk en kan ook de doe-het-zelver met beperkte ervaring aan de slag!



Thermowood Z-profiel



Iroko



Blokhutplank Line

Geïmpregneerd hout



1

KLIK PLANCHETTEN

- 19 x 96 mm
- lengte: 3 - 4,2 m
- nuttige hoogte 80 mm
- prijs per m² ca. € 31,60

2

BLOKHUTPLANK

- 21 x 120 mm
- lengte: 1,8 - 2,4 - 3 m
- nuttige hoogte 110 mm
- prijs per m² ca. € 20,60

3

BLOKHUTPLANK

- 28 x 145 mm
- lengte: 1,8 - 2,4 - 2,7 - 3 - 3,6 - 4,2 - 5,4 m
- nuttige hoogte 137 mm
- prijs per m² ca. € 27,70

4

BLOKHUTPLANK LINE

- 28 x 145 mm
- lengte: 1,8 - 4,2 m
- nuttige hoogte 129 mm
- prijs per m² ca. € 29,50

5

RABAT

- 22 x 190 mm
- lengte: 3 m
- nuttige hoogte 175 mm
- prijs per m² ca. € 22,10

6

PROFIELPLANK



- 25 x 125 mm
- lengte: 3 - 6 m
- nuttige hoogte 110 mm
- prijs per m² ca. € 35,00



BLOKHUTPLANK

- 21 x 145 mm
- nuttige hoogte 137 mm
- **prijs per m² € 36,60**
- per lopende meter

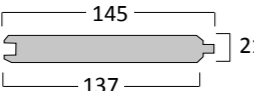
4.75

BLOKHUTPLANK MODERN

- 21 x 193 mm
- nuttige hoogte 185 mm
- **prijs per m² € 49,30**
- per lopende meter

9.10

GEVELPLANK - Z 66

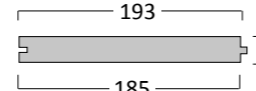
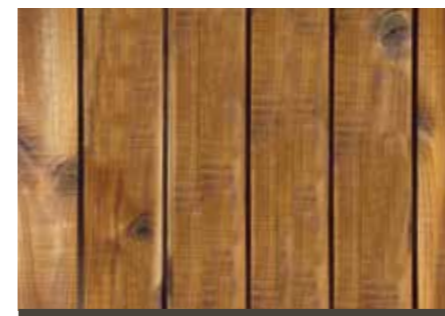
- 20 x 66 mm
- nuttige hoogte 60 mm
- **prijs per m² € 51,60**
- per lopende meter

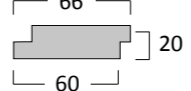
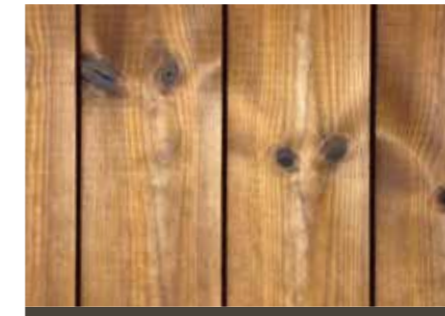

3.10

GEVELPLANK - Z 118

- 20 x 118 mm
- nuttige hoogte 112 mm
- **prijs per m² € 41,30**
- per lopende meter

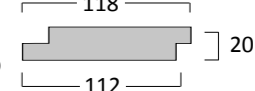

4.60

BLOKHUTPLANK

- 27 x 145 mm
- nuttige hoogte 130 mm
- **prijs per m² € 47,70**
- per lopende meter

6.30

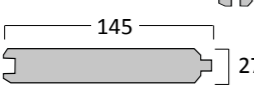
GEVELPLANK LINE

- 21 x 145 mm
- nuttige hoogte 129 mm
- **prijs per m² € 41,00**
- per lopende meter

5.30

GEVELPLANK - Z 140

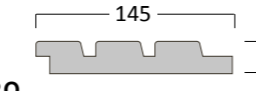
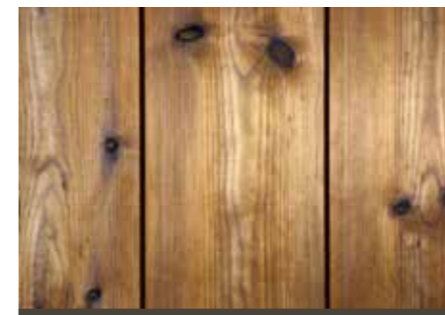
- 20 x 140 mm
- nuttige hoogte 134 mm
- **prijs per m² € 40,50**
- per lopende meter

5.40

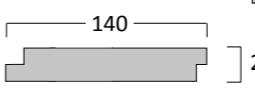

GEVELPLANK - Z 66 - Z 118 - Z 140



- Combinatie van 3 Z-profielen
- Voor een dynamisch en trendy effect



BLOKHUTPLANK DUO LINE

- 27 x 145 mm
- nuttige hoogte 132 mm
- **prijs per m² € 53,00**
- per lopende meter

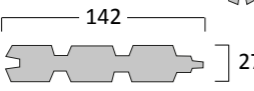

7.00

BLOKHUTPLANK LINE

- 33 x 145 mm
- nuttige hoogte 133 mm
- **prijs per m² € 61,00**
- per lopende meter

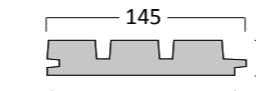

8.20

BLOKHUTPLANK ZWART

- 18 x 143 mm
- nuttige hoogte 130 mm
- **prijs per m² € 58,50**
- per lopende meter

7.60

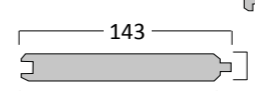
RABAT

- 22 x 190 mm
- nuttige hoogte 175 mm
- **prijs per m² € 35,70**
- per lopende meter

6.30

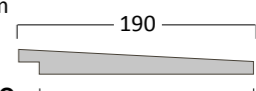

Tropisch hout



AYOUS

- 15 x 140 mm
- nuttige hoogte 130 mm
- thermisch behandeld
- **prijs per m² € 60,30**
- per lopende meter

7.90



AYOUS LINE

- 25 x 145 mm
- nuttige hoogte 129 mm
- thermisch behandeld
- **prijs per m² € 82,50**
- per lopende meter

10.70



PADOUK

- 15 x 140 mm
- nuttige hoogte 130 mm
- **prijs per m² € 108,50**
- per lopende meter

14.20



PADOUK LINE

- 21 x 145 mm
- nuttige hoogte 129 mm
- **prijs per m² € 139,10**
- per lopende meter

18.00



IROKO

- 15 x 140 mm
- nuttige hoogte 129 mm
- **prijs per m² € 68,80**
- per lopende meter

9.00



Hoe bekleed ik een muur met gevelplanken?

- 1 Bevestig eerst je kepers tegen de bestaande wand. Gebruik hiervoor bijvoorbeeld de 45 x 58 mm kepers uit ons assortiment. Indien gewenst kan er tussen de kepers isolatie geplaatst worden.
- 2 Plaats vervolgens de vochtwerende dampfolie tegen de houten kepers. Dampfolie maakt je gevel water- en winddicht en zorgt ervoor dat de constructie kan ademen. Het teveel aan vocht kan zo ontsnappen in de vorm van waterdamp. Dampfolie is dan ook ideaal voor elk gevelbekledingsproject.
- 3 Bevestig nu bovenop de dampfolie de stoflatten. De functie van deze stoflatten is om een spouw te creëren tussen de bekledingsplanken en de vochtwerende folie. Het is belangrijk dat de bekledingsplanken kunnen verluchten om de duurzaamheid van de planken te garanderen.
- 4 Plaats tenslotte de bekledingsplank van je keuze op de stoflatten. Je muur zit er opnieuw mooi én opgefrist uit.

Denk er zeker aan om steeds inox nagels of vijzen te gebruiken, zodat je gevelplanken gespaard blijven van lelijke roestvlekken.



Hoeklatten

Voor een mooie, afwerkte rand bovenaan de afsluiting. Verkrijgbaar in 3 houtsoorten:

Thermowood 58 x 43 x 2400 mm	8.90
Geïmpregneerd 50 x 50 x 3000 mm	8.10
Padouk 46 x 46 mm - per lopende meter	10.40



Gevelplank Thermowood line zie pag. 60

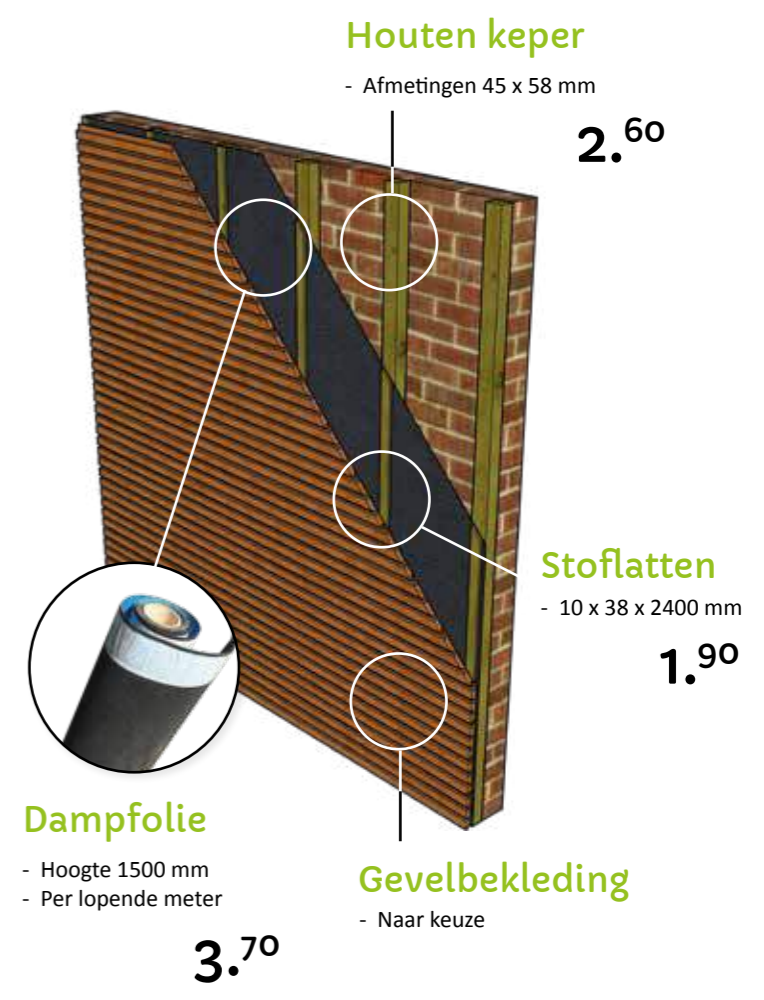



Onze ronde palen worden gefreesd uit dunne boomstammen. Daardoor bewaart het hout zijn natuurlijke vorm en sterkte. Palen in diameter 60 en 80 mm zijn aan één zijde gekroond en één zijde gepunt. Palen in diameter 100 en 120 mm zijn aan één zijde gekroond.

Rondhout

	diam 60 mm	diam 80 mm	diam 100 mm	diam 120 mm
Lengte 300 mm	0. ⁹⁰	-	-	-
Lengte 600 mm	1. ⁸⁰	-	-	-
Lengte 800 mm	2. ⁴⁰	-	-	-
Lengte 1000 mm	2. ⁷⁰	-	-	-
Lengte 1200 mm	3. ³⁰	-	-	-
Lengte 1400 mm	3. ⁸⁰	-	-	-
Lengte 1600 mm	4. ⁴⁰	7. ⁷⁰	-	-
Lengte 1800 mm	4. ⁹⁰	8. ⁷⁰	-	-
Lengte 2000 mm	5. ⁵⁰	9. ⁷⁰	-	-
Lengte 2500 mm	6. ⁸⁰	12. ¹⁰	-	-
Lengte 3000 mm	-	-	24. ⁶⁰	-
Lengte 3500 mm	-	-	29. ⁵⁰	-
Lengte 4000 mm	-	-	34. ⁶⁰	-
Lengte 5000 mm	-	-	46. ⁵⁰	-
Lengte 6000 mm	-	-	-	71. ⁶⁰



DURA² palen

Deze topkwaliteit houten palen zijn voorzien van een dubbele impregnatie in een hogedrukketel onder vacuüm. Ze zijn bovendien onderhoudsvriendelijk en staan garant voor een extra lange levensduur.

- Diam 70 x 1600 mm **7.⁵⁰**
- Diam 90 x 1800 mm **14.⁷⁰**
- Diam 90 x 2000 mm **16.²⁰**
- Diam 100 x 2500 mm **23.⁵⁰**



Ontwerp en timmer zelf je tuinmeubelen in elkaar

Wat dacht je van een zelfgemaakte zetel, extra large tuintafel, een bijzettafeltje of een riante hoekbank? Download op onze website de volledige werkbeschrijving!

www.tuinhoutcentrum.be/constructiehout/

Maak zelf je tuinmeubelen!



Gebruikt steigerhout

Afmetingen 32 x 200 x 5000 mm

36.⁹⁰

Steigerhout

Dé trend van het moment op het gebied van wonen en tuin is het robuuste steigerhout. Stoere meubelen van dit 'vintage' hout passen echt in elk interieur of tuin. Via een uniek procedé worden de planken onder druk geïmpregneerd. Aan het impregneerproduct wordt een grijze kleur toegevoegd, die de planken zijn authentieke 'vintage' uitstraling geven. Ontdek de vele mogelijkheden van dit unieke product en ga vandaag nog aan de slag!

Steigerhout lat

Afmetingen 30 x 60 x 2500 mm

4.⁹⁰

Steigerhout plank

Afmetingen 30 x 195 x 2500 mm

14.⁰⁰



DAKAFWERKING

Alles om je dak mee af te werken

Staalplaat met anti-condenslaag



Dakplaat helder

- Heldere dakplaat in polycarbonaat
- Voor het creëren van extra daglicht
- Lengte 4000 mm

80.³⁰

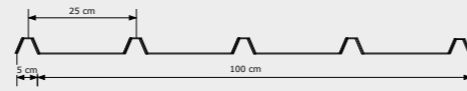

- Stevige staalplaat in RAL 7016 (antracietgrijs)
- Combineer met een lichtstrook in polycarbonaat voor extra daglicht
- Verkrijgbaar in 5 lengtes:

Lengte 2900 mm	57. ³⁰
Lengte 3500 mm	69. ²⁰
Lengte 4000 mm	79. ⁰⁰
Lengte 5000 mm	98. ⁸⁰
Lengte 6000 mm	118. ⁶⁰

Dakpanplaten

Dakpanplaten zijn nauwelijks te onderscheiden van echte dakpannen. Ze zijn eenvoudig en snel te monteren dankzij hun licht gewicht en bovendien 100% waterdicht en bestand tegen vorst, hitte en hagel. We geven je graag alle info en de nodige montage tips.

Verkrijgbaar in antraciet of terracotta kleur.



Windveer

- Universeel
- Lengte 1040 mm

16.⁴⁰

Nokstuk

- Afmetingen 1000 x 470 mm

16.⁴⁰

Dakplaat

- Afmetingen 1150 x 870 mm

27.⁸⁰

Schroeven

- Per 100 stuks

21.⁷⁰

Dakshingles

Dakshingles leggen is decoratief en veel eenvoudiger dan het leggen van dakpannen. **Keuze uit 4 kleuren:**

Voordelig en makkelijk te plaatsen!

Shingles Classic

- Groen of zwart
- Verpakt per 3 m²

39.⁵⁰



Shingles Cambridge

- Bruin of grijs
- Verpakt per 3 m²

63.⁶⁰

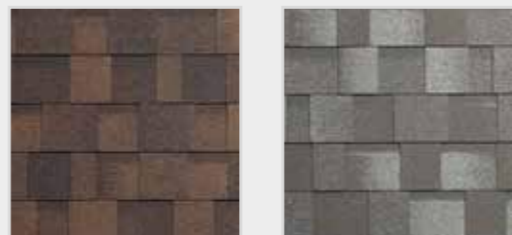

EPDM

EPDM is een stevige en perfect waterdichte dakfolie in kunstrubber. Deze dakfolie en alle toebehoren voor plaatsing en afwerking hebben we steeds op voorraad.

EPDM folie

- Breedte 3050 mm	63. ⁰⁰
- Per lopende meter	
- Breedte 3660 mm	75. ⁶⁰
- Per lopende meter	
- Breedte 4570 mm	94. ⁴⁰
- Per lopende meter	

EPDM lijm

voor het verlijmen van EPDM folie op vele ondergronden. Sneldrogend.

- Spuitbus 750 ml
- Goed voor 3 m²

31.⁷⁰

EPDM primer

Ter voorbereiding op alle zelfklevende producten. Reinigt de ondergrond en activeert het.

- Blik 250 ml

26.⁶⁰



EPDM afvoer

- Diameter 50 mm	55. ³⁰
- Zelfklevend	
- Diameter 75 mm	58. ¹⁰
- Zelfklevend	

Aluminium dakrand

Een dakrandprofiel is bedoeld om de randen van je dak mooi af te werken. Deze randen zijn immers extra kwetsbaar voor vochtinsijpeling. Verleng daarom de levensduur van je dak met een dakrandprofiel in aluminium. **Verkrijgbaar in grijs en zwart.**

Aluminium dakprofiel

- Lengte: 3000 mm
- Aluminium grijs RAL 9006 mat

25.⁶⁰

- Lengte: 3000 mm
- Zwart RAL 9005 mat

25.⁶⁰

Aluminium buitenhoek

- 300 x 300 mm
- Aluminium grijs RAL 9006 mat

11.⁵⁰

- 300 x 300 mm
- Zwart RAL 9005 mat

11.⁵⁰

Zelftap schroef + afdekdop

- 100 stuks/verpakking

21.⁸⁰

Koppelplaatje 45 mm

0.⁹⁰



Grijs RAL 9006 mat



Zwart RAL 9005 mat

73 JATOBA



TERRAS



70 VUREN



78 WPC



76 MILLBOARD

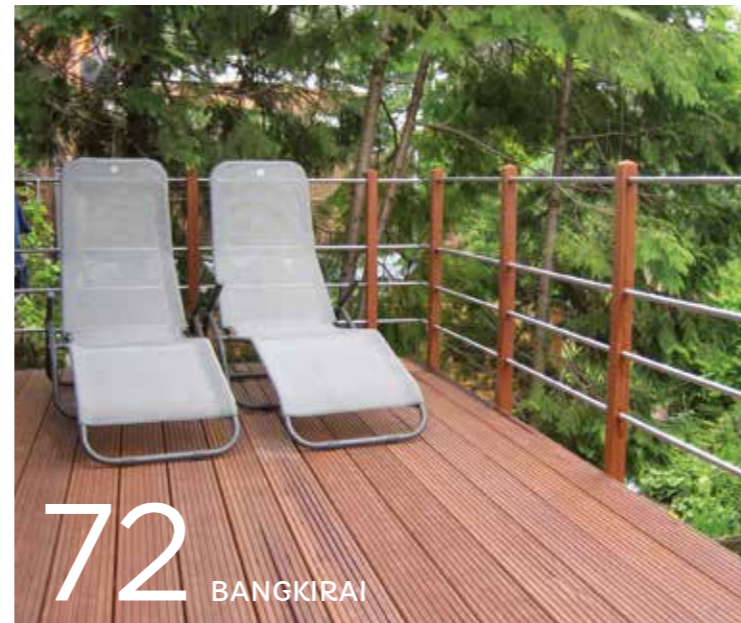

72 BANGKIRAI

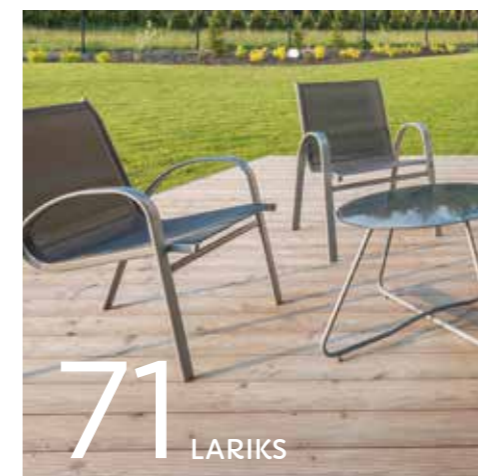

71 LARIKS



75 PADOUK



ZACHT HOUTEN terrasplanken

Onderbalk hardhout

Met deze superstevige onderbalk in tropisch hardhout ben je zeker van een solide fundering voor je houten terras.

Afmetingen
40 x 60 mm x 3900 mm

22.³⁰

Houtschroeven

- Afmetingen 5 x 60 mm
- 200 stuks

31.⁹⁰

2 Lariks

Lariks zorgt voor een absolute meerwaarde in je tuin: betaalbaar, een hoge duurzaamheid, stabiel en een zeer mooie geschaafde afwerking. Deze houtsoort vertoont een mooie gevlamde tekening die heel egaal gaat vergrijzen na verloop van tijd. Een prima keuze dus voor je buitenterras.

Prijs per m² met vijzen en onderbalken ca. € 71,30

Terrasplank lariks

- Afmetingen 27 x 190 x 3000 mm
- Glad geschaafd

26.⁸⁰

Terras in geïmpregneerd vuren planken

TERRASPLANKEN

Kies uit 5 stoere houtsoorten

Een houten terras is momenteel razend populair. En dat is goed te begrijpen, want wanneer je een duurzame houtsoort gebruikt kun je er jarenlang plezier van hebben. Daarnaast geeft hout een warme en gezellige uitstraling.

Bij Tuinhoutcentrum Kontich vind je een ruim aanbod houten terrasplanken in alle prijsklassen. Bovendien kan je bij ons terecht voor alle plaatsingsmateriaal. Professioneel advies en handige tips krijg je er gratis bovenop!



Langs 2 zijden te gebruiken!

1 Geïmpregneerd vuren

Deze terrasplank is geschaafd met aan beide zijden een verschillend profiel (grof/fijn), zodat je ze kan gebruiken langs de zijde die jouw voorkeur geniet. Ze worden bevestigd met houtschroeven op stevige vuren onderbalken.

Prijs per m² met vijzen en onderbalken ca. € 46,30

Terrasplank vuren

- Afmetingen 28 x 145 x 3000 mm
- Grof en fijn geribd profiel



10.¹⁰



Terras in lariks planken

Ontdek onze
WEBSHOP



Bangkirai is een hardhoutsoort die zijn oorsprong vindt in Azië. Het is een oersterke houtsoort (duurzaamheidsklasse 2) met een gemiddelde levensduur van 15 tot 20 jaar. Dit hout heeft de perfecte eigenschappen voor gebruik buitenshuis en in het bijzonder voor terrasplanken. Bangkirai planken zijn 100% knoopvrij, kortom dé ideale keuze voor een mooi en strak terras.

Terras in Bangkirai planken

Bangkirai... al jarenlang een topper onder de terrasplanken

Onderbalk hardhout

Met deze superstevige onderbalk in tropisch hardhout ben je zeker van een solide fundering voor je houten terras.

Afmetingen
40 x 60 mm, diverse lengtes verkrijgbaar

Azobé paal

Gebruik onze azobé paaltjes om je hardhouten onderbalken vast te zetten in de grond.
Afmetingen 40 x 40 x 400 mm

0.80

Houtschroeven

- Afmetingen 5 x 60 mm
- 200 stuks

31.90

3 Bangkirai

Dit tropische hardhout heeft een roodbruine kleur en is zeer duurzaam. De planken hebben aan één zijde een grof, aan de andere zijde een vlak profiel. Vastschroeven op een houten onderstructuur met zelfborende houtschroeven.

Prijs per m² met vijzen en onderbalken ca. € 110

Terrasplank bangkirai

- Afmetingen 25 x 145 mm
- In variërende lengtes
- Per lopende meter

11.80



HARDHOUTEN terrasplanken

Terras clips

Deze clips in rvs met kunsthars schaal zijn geschikt voor het onzichtbaar monteren van jatoba en padouk terrasplanken.



- Terras clips 5 m² (5 mm)
- 100 vijzen - 85 clips

79.60

- Terras clips 11 m² (5 mm)
- 200 vijzen - 185 clips - 12 taps

149.70

- Terras clips 27 m² (5 mm)
- 500 vijzen - 450 clips - 50 taps

363.50



Door de hardheid is Jatoba een zeer slijtvaste en duurzame houtsoort, met een opvallende mooie glans. Het hout heeft een wame orangerode tot roodbruine kleur. In contact met zon en regen zal deze warme tint mooi egaal vergrijzen. Het hout is zo goed als vrij van knopen, splinters en andere oneffenheden. Perfect voor jouw terras dus.

4 Jatoba

Is een hoogwaardig product voor je terras. Het is eenvoudig te monteren dankzij de onzichtbare montageclips. Doordat Jatoba zo duurzaam is, is het een uitstekende houtsoort voor buitenterassen. De planken zijn glad geschaafd en zijn roodbruin van kleur. De terrasplanken dienen vastgeschroefd te worden op een houten onderstructuur.

Prijs per m² met vijzen en onderbalken ca. € 99

Terrasplank jatoba

- Afmetingen 21 x 145 mm
- In variërende lengtes
- Per lopende meter

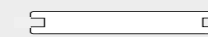

8.80



Terras in Jatoba planken

HARDHOUTEN terrasplanken

Voor een onzichtbare, stevige montage van je terras

Het is aan te raden om onder je terras een worteldoek te plaatsen. Dit om te voorkomen dat er onkruid kan groeien. Ook hiervoor kan je bij Tuinhoutcentrum terecht. Om terrassen op te hogen en op dakterrassen kan je ook gebruik maken van onze regelbare terrasdragers.



Worteldoek - 2100 mm breed
- Per lopende meter **3.10**

Terrasdragers

- Om grotere hoogteverschillen op te vangen
- Regelbaar tussen de 35 mm en 170 mm



- van 35 tot 50 mm **2.50**
- van 50 tot 80 mm **3.10**
- van 80 tot 110 mm **3.30**
- van 110 tot 140 mm **3.60**
- van 140 tot 170 mm **3.80**

Rubber pads

- Om kleine hoogteverschillen weg te werken
- 10 x 100 x 100 mm **0.80**

Rubber op rol

- 3 x 100 x 20.000 mm **22.80**
- 5 x 100 x 10.000 mm **19.10**

Terras clips

Deze clips in rvs met kunsthars schaal zijn geschikt voor het onzichtbaar monteren van jatoba en padouk terrasplanken.



- Terras clips 5 m² (5 mm) **76.60**
- 100 vijzen - 85 clips
- Terras clips 11 m² (5 mm) **149.70**
- 200 vijzen - 185 clips - 12 taps
- Terras clips 27 m² (5 mm) **363.50**
- 500 vijzen - 450 clips - 50 taps



Terras in padouk planken



TERRAS

Terras in padouk planken



Padouk is een volledig knoopvrije houtsoort met een mooie houttekening, waardoor je terras écht een luxe uitstraling heeft. Omdat deze bomen zeer traag groeien is het bovendien een uiterst stabiele houtsoort, dit wil zeggen dat ook in extreem natte of zeer warme droge periodes, je padouk planken weinig zullen krimpen of zwellen.

Oersterke, klassevolle en uiterst duurzame terrasplank!

Onderbalk hardhout

Met deze superstevige onderbalk in tropisch hardhout ben je zeker van een solide fundering voor je houten terras.

Afmetingen
40 x 60 mm x 3900 mm

22.30

5 Padouk

Padouk is een zeer vormvaste, sterke én duurzame houtsoort. Ideaal voor diverse buitenconstructies zoals het aanleggen van een terras. Bij plaatsing heeft dit hout een prachtige, koraalrode kleur, na enkele maanden krijgt het een mooi, bruingrijze kleur. Eenvoudig te monteren met de onzichtbare montageclips.

Prijs per m² met vijzen, clipsen en onderbalken ca. € 139

Terrasplank padouk

- Afmetingen 21 x 145 mm
- In variërende lengtes
- Per lopende meter

14.20





Millboard terrasplanken in eiken zandwit - inzet: eiken naturel.

MILLBOARD

Kunststof met de warme look van hout

Bijna niet van echt hout te onderscheiden



Op zoek naar een duurzame terrasplank met de warme look van hout maar zonder de nadelen van echt hout? Kies dan voor Millboard: hét alternatief voor hardhout en composiet. De Millboard terrasplanken zijn de meest natuurgetrouwe kunststof terrasplanken die je kan vinden op de markt.

Kenmerkend voor deze planken zijn de natuurlijke houtnerf. Ze geven werkelijk een prachtige, natuurgetrouwe uitstraling. Met een garantie van maar liefst 25 jaar kies je bovendien ook nog eens voor een uitstekende verhouding prijs/kwaliteit. Kies bij Tuinhoutcentrum uit 8 bijzonder mooie houttinten.

Prijs per m² met vijzen, clipsen en onderbalken ca. € 250

Terrasplank Millboard **a** 138.⁰⁰

- Afmetingen 32 x 176 x 3600 mm

b 150.⁰⁰

Onderbalk

- Afmetingen 40 x 40 x 3000 mm

99.⁵⁰

Schroeven

- Afmetingen 4,5 x 60 mm
- 250 stuks/verpakking

16.²⁰



Millboard terrasplanken zijn vlekbestendig en onderhoudsvrij. Door af en toe de planken een beetje te reinigen blijven ze nog langer mooi. Omdat de terrasplanken over een rubberen toplaag beschikken zijn ze anti-slip, alg-afstotend én UV-bestendig. Bovendien zijn Millboard terrasplanken vormvast en hebben diverse weersomstandigheden geen invloed op de planken. Dankzij de specifieke structuur en de meegeleverde vijzen, worden de planken muurvast gevezen, maar zijn de vijzen onzichtbaar.

Maak je keuze uit 8 prachtige houttinten:



Antieke eik

b



Eiken basalt

a



Eiken verkoold

b



Eiken bruin

a



Eiken naturel

a



Jarrah

a



Eiken zandwit

a



Eiken grijs

a



WPC terrasplanken

Terrasplanken Compo

- Van WPC houtcomposiet
- 1 zijde glad, 1 zijde met anti-slip profiel
- Verkrijgbaar in 3 kleuren



Verkrijgbaar in 3 kleuren:
grijs, bruin of antraciet

- Afmetingen 22 x 146 x 2900 mm
- Keuze uit bruin, grijs of antraciet
- Per 3 stuks

87.⁰⁰

- Afmetingen 22 x 146 x 4000 mm
- Keuze uit bruin, grijs of antraciet
- Per 2 stuks

80.⁰⁰

- Afmetingen 22 x 146 x 5000 mm
- Keuze uit bruin, grijs of antraciet
- Per stuk

50.⁰⁰

Prijs per m² composiet terrasplanken ca. € 124

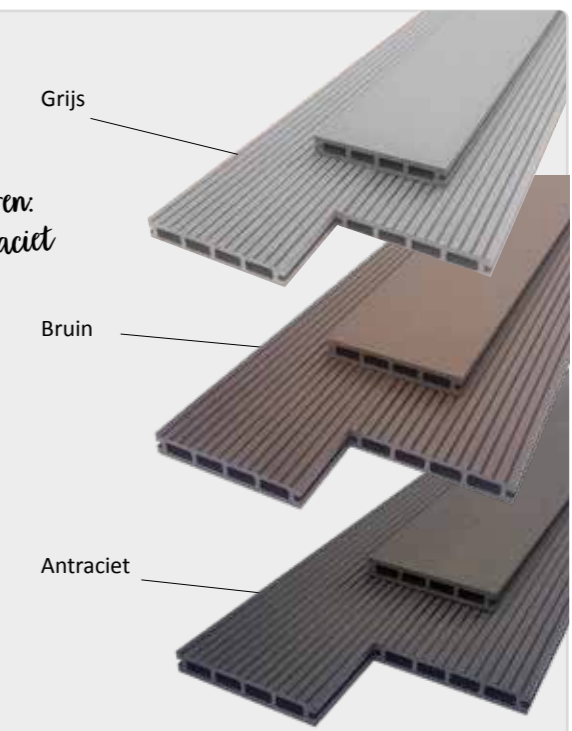

Waarom kiezen voor een terras in houtcomposiet?

Een van de belangrijkste redenen om voor WPC of houtcomposiet te kiezen is dat het volledig onderhoudsvrij is. Af en toe (zoals met alle zaken die buiten staan) een kleine reiniging van de materialen en je WPC planken blijven er als nieuw uitzien. Daarnaast is WPC ook uiterst duurzaam, kleurvast en geven ze een moderne look aan je terras of je afsluiting.

Keuze uit glad of anti-slip profiel

Hoe plaats ik een WPC terras?

Het plaatsen van een terras in WPC verloopt grotendeels op dezelfde manier als bij houten terrasplanken. Bereken eerst het aantal planken en montagebenodigheden met onze terrascalculator. Bekijk hier het stappenplan voor de uiteindelijke montage van je WPC terras:

WPC of houtcomposiet Een uniek materiaal

WPC (Wood Plastic Compound) of houtcomposiet terrasplanken zijn samengesteld uit 60% houtvezels, 30% polyethyleen en 10% chemische bestanddelen. Een terras in composiet heeft niet alleen de warme uitstraling van hout, maar is ook makkelijk schoon te houden, slijtvast én milieuvriendelijk. Het materiaal laat zich bovendien makkelijk op maat zagen. Onze terrasplanken hebben 2 verschillende zijden en zijn er in 3 kleuren. Zo heb je ruimschoots de keuze over hoe jouw droomterras er moet gaan uitzien.

Terrascalculator

Bereken eenvoudig en snel het aantal WPC terrasplanken, onderregels en clips voor je terras met onze calculator. Surf naar de link en geef de lengte en breedte van het te leggen terras in en klik vervolgens op de knop 'Bereken'.

www.cartri.be/calculator

Voor een vlekkeloze montage van je houtcomposiet terras:

 <p>Afwerklad</p> <ul style="list-style-type: none"> - Eenvoudig op maat te zagen - In 3 kleuren verkrijgbaar - Afmetingen 10 x 80 x 2900 mm <p>14.⁰⁰</p>	 <p>Montageclips</p> <ul style="list-style-type: none"> - Kunststof montageclips - 100 stuks per verpakking <p>31.⁹⁰</p>
 <p>Onderregel</p> <ul style="list-style-type: none"> - Eenvoudig op maat te zagen - Kleur: bruin - Afmetingen 40 x 70 x 2900 mm <p>29.¹⁰</p>	 <p>Eindclip</p> <ul style="list-style-type: none"> - In roestvrij staal - 25 stuks per verpakking <p>34.²⁰</p>
 <p>Hoeklat</p> <ul style="list-style-type: none"> - Als randafwerking aan de kop - In 3 kleuren verkrijgbaar - Afmetingen 40 x 40 x 2900 mm <p>13.⁸⁰</p>	 <p>Afdekkap</p> <ul style="list-style-type: none"> - Om af te werken aan de kop - In 3 kleuren verkrijgbaar - 10 stuks per verpakking <p>7.⁴⁰</p>

STEENSCHOTTEN

Stoer en authentiek



Eigentijdse terrasvloer

Houten steenschotten zijn eigenlijk een recyclageproduct. Ze zijn afkomstig uit de ambachtelijke beton- en steenproductie en werden gebruikt voor het drogen van stenen en beton. Door de warmte van de stenen krijgen de schotten hun mooie, verweerde look. De afzonderlijke planken worden rondom strak gehouden met ijzeren houtdraadbouten.

Onze steenschotten zijn verkrijgbaar in 2 houtsoorten: vuren en tropisch hardhout Azobé. Ze zijn ideaal voor bv. een buitenterras, een rustieke vloer, een terrastafel, plantenbakken, ... laat je creativiteit de vrije loop!

Steenschotten kan je rechtreeks op de grond leggen of op een betonnen ondergrond, maar het is altijd beter toch een ventilatieruimte onder de panelen te laten.



Gerecycleerde steenschotten

- Ideaal voor buitengebruik
- Voorzien van een metalen U-profiel
- Verkrijgbaar in 2 houtsoorten
- Ook alle bevestigingsmateriaal bij ons verkrijgbaar

- Vuren
- Maten volgens voorraad **34.⁸⁰**

- Azobé
- Maten volgens voorraad **84.⁸⁰**



TERRAS



Azobé is een zware, harde houtsoort die door zijn grote sterkte, slijtvastheid en duurzaamheid uiterst geschikt is voor alle toepassingen met grondcontact. Dé ideale houtsoort dus voor zeer vochtige omstandigheden. De gemiddelde levensduur is maar liefst 25 jaar, waardoor je dus lang kunt genieten van een tuinpoort met deze palen. Bij Tuinhout hebben we een ruime keuze in Azobé palen en planken. Daarnaast hebben we ook Azobé piketten, die je als fundering kan gebruiken voor de onderstructuur van je terras en Azobé vlechtmatten en strips om tuinen en boorden mee af te werken.

AZOBÉ

Azobé ... duurzaam, oersterk en waterbestendig

Ideaal om af te boorden

Onze vlechtmatten in het tropische hardhout azobé zijn uiterst duurzaam en ideaal om je tuin, vijver of gracht mee af te boorden. Het hout heeft in de beginfase een roodbruine kleur dat na een tijdje mooi vergrijsd. Dit hout heeft bovendien weinig tot geen onderhoud nodig.

Azobé vlechtmat

Afmetingen 300 h - per lopende meter **6.⁸⁰**

Afmetingen 500 h - per lopende meter **10.⁰⁰**

Afmetingen 800 h - per lopende meter **18.⁰⁰**

Afmetingen 6 x 100 mm - per lopende meter **5.⁴⁰**

Afmetingen 10 x 100 mm - per lopende meter **8.¹⁰**

Afmetingen 20 x 150 mm - per lopende meter **6.⁹⁰**



Azobé afboordplank

Azobé paal vierkant - gepunt

Afmetingen 40 x 40 x 400 mm **0.⁸⁰**

Afmetingen 40 x 40 x 600 mm **1.²⁰**

Afmetingen 40 x 40 x 800 mm **1.⁵⁰**

Afmetingen 40 x 40 x 1000 mm **1.⁶⁰**

Afmetingen 40 x 40 x 1200 mm **2.²⁰**

Afmetingen 50 x 50 x 1500 mm **4.⁶⁰**

Afmetingen 70 x 70 x 2000 mm **14.⁸⁰**

POORTEN

Puur vakmanschap en kwaliteit



Monaco poort

- In 3 houtsoorten verkrijgbaar
- Foto: iroko
- Afmetingen 1800 x 3000 mm
- Verticale beplanking
- Slot en scharnieren inbegrepen in de prijs

Monaco deur

- In 3 houtsoorten verkrijgbaar
- Foto: padouk
- Afmetingen 1800 x 1000 mm
- Slot en scharnieren inbegrepen in de prijs

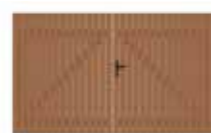

Dubbele poort
1800 x 3000 mm



Enkele deur
1800 x 1000 mm



Zijpaneel
1800 x 1000 mm

GRENEN - 22 mm plank
Kader 35 x 95 mm

1.607.⁸⁰

734.⁶⁰

455.⁴⁰

PADOUK - 22 mm plank
Kader 57 x 180 mm

3.553.⁵⁰

1.669.¹⁰

759.⁰⁰

IROKO - 15 mm plank
Kader 55 x 140 mm

3.283.¹⁰

1.600.⁷⁰

690.⁶⁰



Narbonne poort

- In 3 houtsoorten verkrijgbaar
- Foto: grenen
- Afmetingen 1800 x 3000 mm
- Slot en scharnieren inbegrepen in de prijs

Narbonne deur

- In 3 houtsoorten verkrijgbaar
- Foto: padouk
- Afmetingen 1800 x 1000 mm
- Slot en scharnieren inbegrepen in de prijs



Kies uit 3
houtsoorten



Dubbele poort
1800 x 3000 mm



Enkele deur
1800 x 1000 mm



Zijpaneel
1800 x 1000 mm

GRENEN - 22 mm plank
Kader 57 x 145 mm

2.269.¹⁰

1.084.⁷⁰

436.³⁰

PADOUK - 22 mm plank
Kader 57 x 145 mm

3.977.⁴⁰

1.866.⁰⁰

857.⁰⁰

IROKO - 15 mm plank
Kader 55 x 140 mm

3.672.⁰⁰

1.889.³⁰

780.³⁰



San Remo poort

- In 3 houtsoorten verkrijgbaar
- Foto: padouk
- Afmetingen 1800 x 3000 mm
- Slot en scharnieren inbegrepen in de prijs

San Remo deur

- In 3 houtsoorten verkrijgbaar
- Foto: iroko
- Afmetingen 1800 x 1000 mm
- Slot en scharnieren inbegrepen in de prijs



Dubbele poort
1800 x 3000 mm



Enkele deur
1800 x 1000 mm



Zijpaneel
1710 x 1000 mm

GRENEN - 22 mm plank
Kader 57 x 95 mm

2.467.⁷⁰

1.076.³⁰

570.⁴⁰

PADOUK - 22 mm plank
Kader 57 x 120 mm

4.256.¹⁰

1.962.⁸⁰

906.⁰⁰

IROKO - 15 mm plank
Kader 55 x 140 mm

3.950.⁷⁰

1.602.³⁰

545.⁵⁰

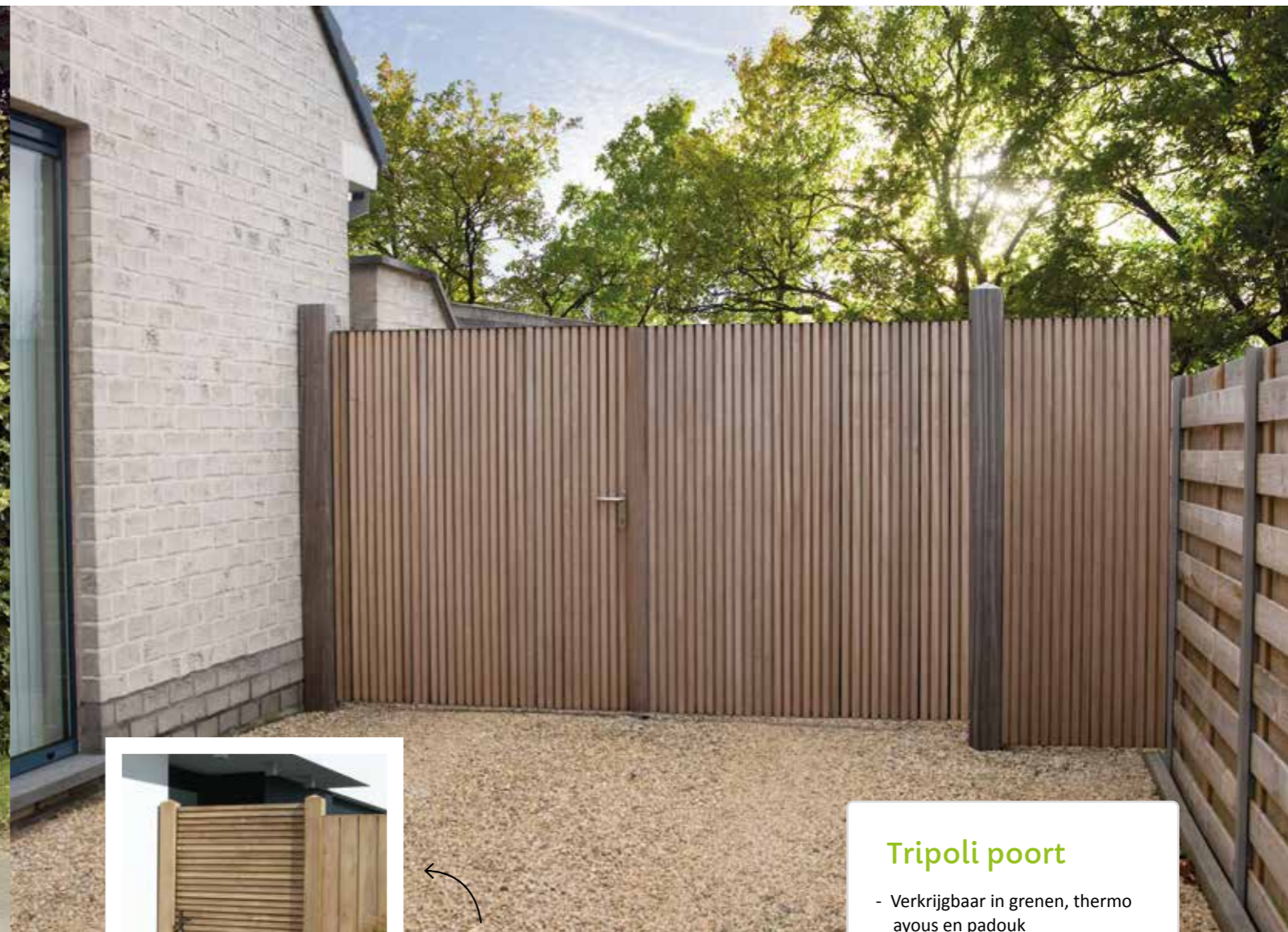

Tripoli poort

- Verkrijgbaar in grenen, thermo ayous en padouk
- Foto: padouk
- Afmetingen 1800 x 3000 mm
- Slot en scharnieren inbegrepen in de prijs

Tripoli deur

- Verkrijgbaar in grenen, thermo ayous en padouk
- Foto: grenen
- Afmetingen 1800 x 1000 mm
- Slot en scharnieren inbegrepen in de prijs



Dubbele poort
1800 x 3000 mm



Enkele deur
1800 x 1000 mm



Zijpaneel
1800 x 1000 mm

Kies uit horizontaal
of verticaal beplankt

GRENEN - planken 35 x 145 mm
Kader 45 x 95 mm

2.520.⁷⁰

1.278.⁷⁰

652.⁸⁰

THERMO AYOUS - planken 35 x 145 mm
Kader (padouk) 40 x 120 mm

3.768.⁷⁰

1.778.⁸⁰

945.⁸⁰

PADOUK - planken 22 x 145 mm
Kader 57 x 120 mm

3.773.⁴⁰

1.931.⁵⁰

1.071.⁰⁰

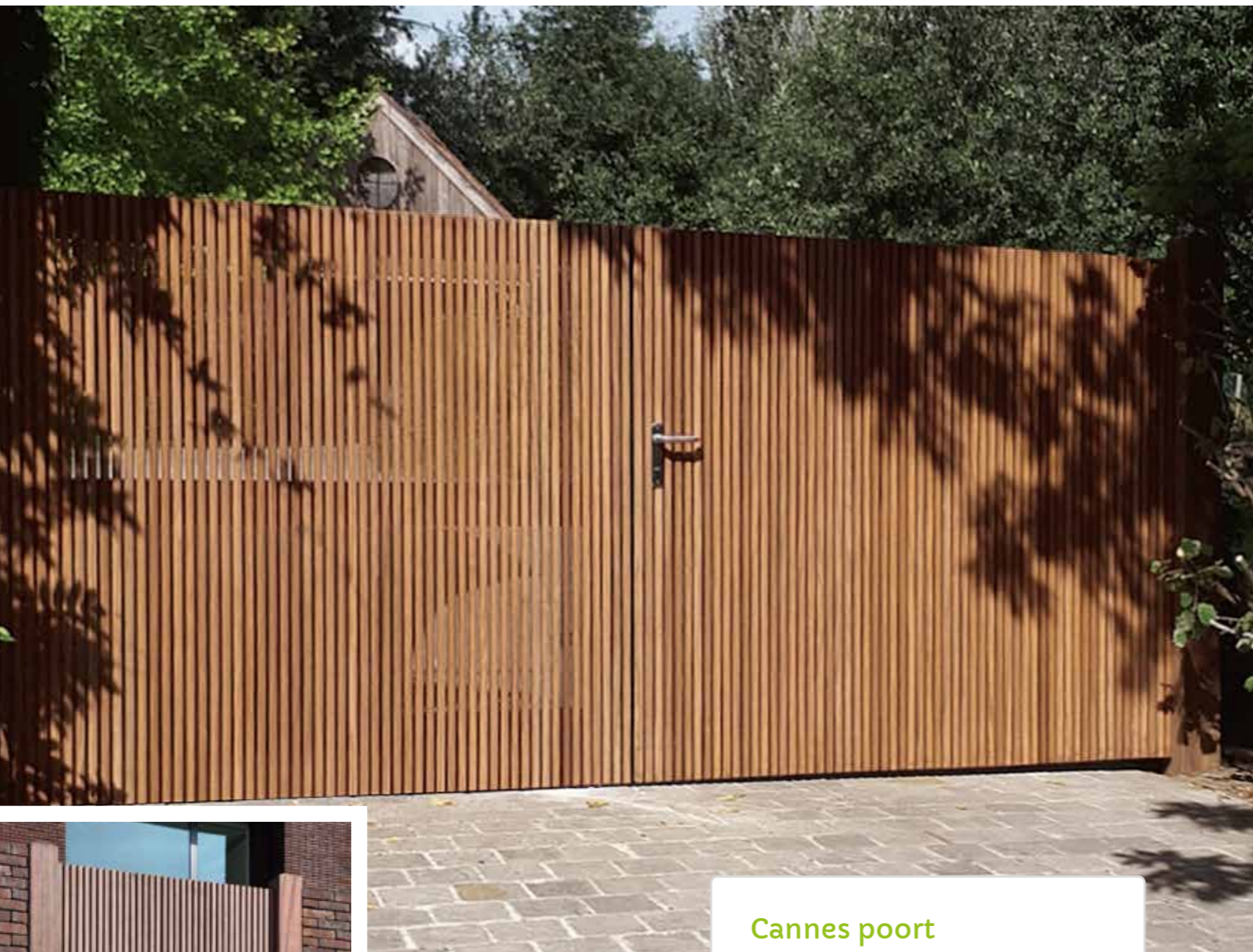

Cannes poort

- Enkel verkrijgbaar in padouk
- Verticale latten met tussenspatie van ca. 6 mm
- Afmetingen 1800 x 3000 mm
- Slot en scharnieren inbegrepen in de prijs



Cannes deur

- Enkel verkrijgbaar in padouk
- Verticale latten met tussenspatie van ca. 6 mm
- Afmetingen 1800 x 1000 mm
- Slot en scharnieren inbegrepen in de prijs



Dubbele poort
1800 x 3000 mm



Enkele deur
1800 x 1000 mm



Zijpaneel
1800 x 1000 mm

PADOUK - latten 22 x 30 mm
Afstand tussen de latten ca. 6 mm
Kader 57 x 120 mm

5.767.⁸⁰

2.450.⁵⁰

2.039.⁰⁰



Granada poort

- Verkrijgbaar in grenen en padouk
- Foto: padouk
- Afmetingen 1800 x 3000 mm
- Slot en scharnieren inbegrepen in de prijs



Granada deur

- Verkrijgbaar in grenen en padouk
- Foto: padouk
- Afmetingen 1800 x 1000 mm
- Slot en scharnieren inbegrepen in de prijs



Dubbele poort
1800 x 3000 mm



Enkele deur
1800 x 1000 mm



Zijpaneel
1800 x 1000 mm

Voor een 'open' effect
in je tuin ...

GRENEN - latten 35 x 35 mm
Kader 45 x 95 mm

1.120.⁵⁰

659.⁵⁰

137.²⁰

PADOUK - latten 35 x 35 mm
Kader 57 x 120 mm

2.938.⁹⁰

1.791.³⁰

1.076.⁵⁰

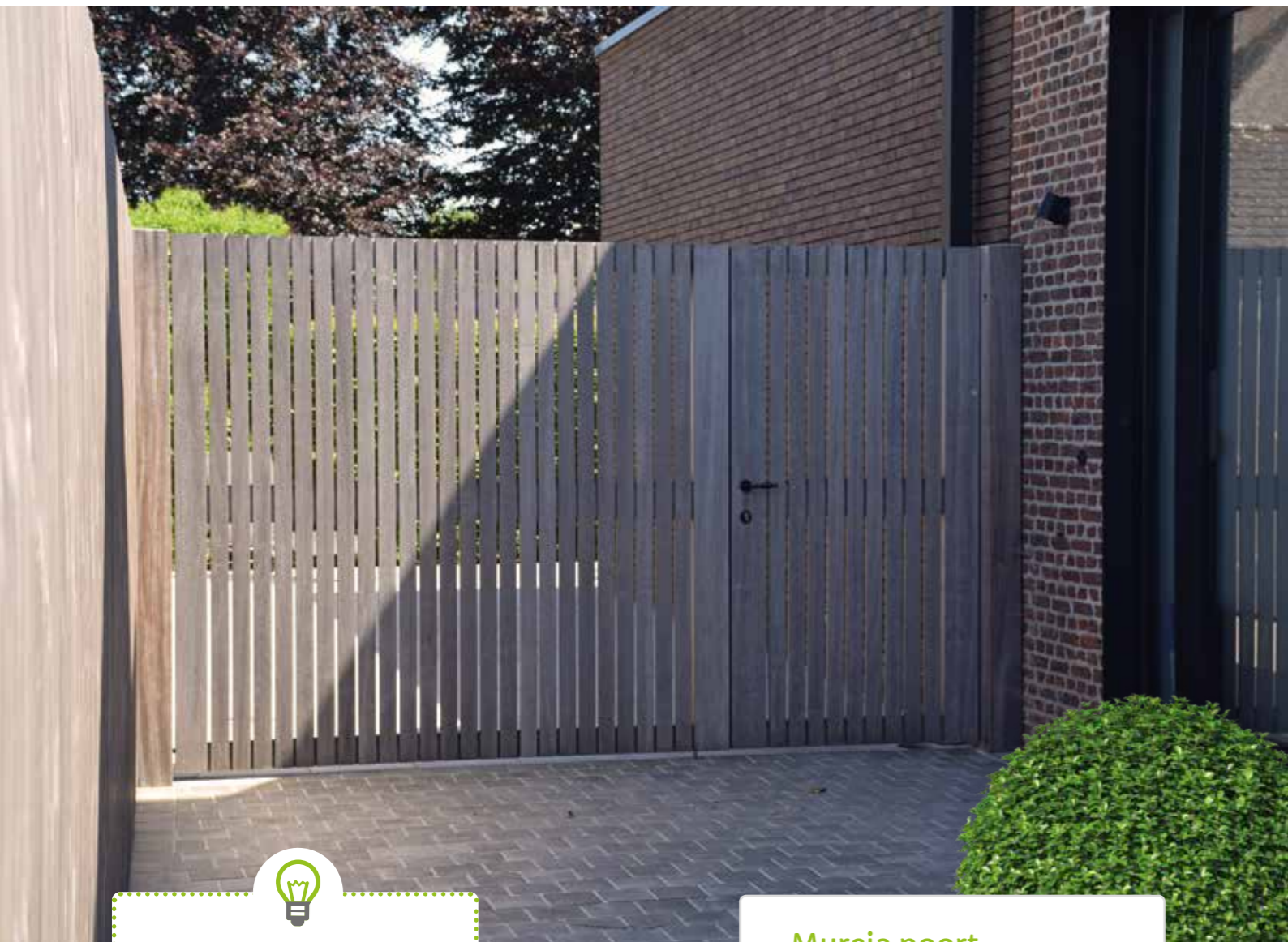

Waarom kiezen voor Iroko? Iroko is een tropische hardhoutsoort die wij vaak gebruiken voor onze tuinpoorten. Het is een volledige knoopvrije houtsoort met van nature een warme uitstraling. Iroko is een goedkoper alternatief voor Padouk tuinpoorten. Onbehandeld zal je tuinpoort in Iroko na een tijdje op een mooie, egale manier vergrijzen.

Murcia poort

- Enkel verkrijgbaar in iroko
- Afmetingen 1800 x 3000 mm
- Slot en scharnieren inbegrepen in de prijs



Dubbele poort
1800 x 3000 mm



Enkele deur
1800 x 1000 mm



Zijpaneel
1800 x 1000 mm

IROKO
Kader 55 x 140 mm

4.478.¹⁰

2.179.⁸⁰

966.⁹⁰

PADOUK
Kader 57 x 180 mm

4.857.⁰⁰

2.274.⁹⁰

1.062.⁰⁰

OOK MAATWERK

Vraag een gratis offerte

Bij Tuinhoutcentrum Kontich hebben we niet alleen een mooi aanbod van standaardpoorten, we maken deze poorten ook op maat voor onze klanten. Aan de hand van jouw afmetingen maken wij in onze ateliers de poort die past. Vraag gerust een vrijblijvende offerte.

Kies de draairichting van je poort.



Poortstop

- In blauwsteen
- 120 x 120 x 150 mm

48.⁴⁰

Draairichting deuren

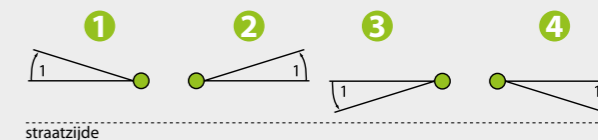

Draairichting poorten

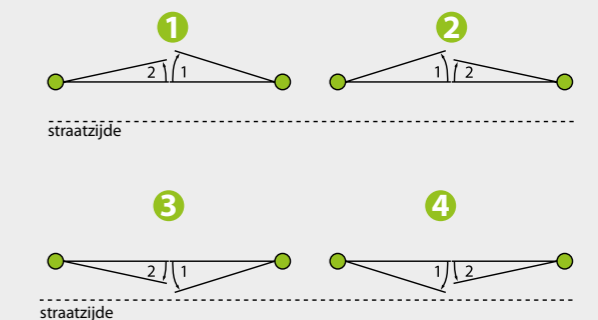

Poortpalen

- Stevige houten poortpalen om een houten poort mee te verankeren
- In uiterst duurzaam hardhout, kleur is donkerrood-bruin (snelle egale vergrijzing indien onbehandeld)
- Verkrijgbaar in 3 afmetingen:

	LENGTE 2000 mm	LENGTE 2750 mm	MEERPRIJS
Afmetingen 115 x 115 mm	100. ⁰⁰	138. ⁰⁰	24. ⁰⁰
Afmetingen 140 x 140 mm	150. ⁰⁰	204. ⁰⁰	24. ⁰⁰
Afmetingen 180 x 180 mm*	287. ⁰⁰	388. ⁰⁰	24. ⁰⁰

RECHTE AFWERKING

DIAMANTKOP

* Voor poorten vanaf 3200 mm breed omwille van technische redenen.



Bij onze poorten op maat zijn de scharnieren steeds inbegrepen in de prijs.



Inox beslag

- Set inox regelbare scharnieren
- Voor alle hardhouten poorten
- Enkele poort: 1 set nodig
- Dubbele poort: 2 sets nodig

195.⁴⁰



Zwart beslag

- Set zwarte regelbare scharnieren
- Voor alle grenen poorten
- Enkele poort: 1 set nodig
- Dubbele poort: 2 sets nodig

91.⁴⁰



Ontdek onze
WEBSHOP



FIETSBERGING

Bescherm en beveilig uw fiets

Deze fietsbergingen worden geproduceerd door Tuinhoutcentrum Kontich. Ze zijn sterk, robuust en in verschillende standaardmaten te verkrijgen voor 2, 3, 4, 5 of 6 fietsen. Kies uit 2 knappe houtsoorten: geïmpregneerd vurenhout en thermowood line.

In onze fietsenberging zit standaard inbegrepen:

- ✓ Stevige dakbedekking in epdm rubberfolie
- ✓ Metalen fietsrek bevestigd tegen de achterwand
- ✓ Onderdak in geïmpregneerde planchetten
- ✓ Volledige structuur in geïmpregneerd hout
- ✓ Alu dakrand in RAL 9005 (zwart) of RAL 9006 (grijs)
- ✓ Verticale wandbekleding in geïmpregneerde blokhutplanken of thermowood line
- ✓ Montagehandleiding

Voor een stevige verankering:



Alle fietsbergingen hebben 4 palen behalve die voor 6 fietsen (5 palen).

Kies uit: 2 houtsoorten, 5 breedtes en 2 hoogtes:

AANTAL FIETSEN	2	3	4	5	6
BREEDTE	1250 mm	1820 mm	2400 mm	3000 mm	3600 mm
HOOGTE 1700 mm*					
GEÏMPREGNEERD VUREN	1.381	1.503	1.781	1.955	2.305
THERMOWOOD TRIPLE	1.582	1.730	2.032	2.230	2.567

* Totale hoogte van de constructie. Doorloophoogte = 1450 mm.

HOOGTE 2000 mm**					
GEÏMPREGNEERD VUREN	1.476	1.605	1.871	2.055	2.318
THERMOWOOD TRIPLE	1.675	1.820	2.110	2.296	2.644

** Totale hoogte van de constructie. Doorloophoogte = 1750 mm.



De diepte van deze fietsberging bedraagt overal 2100 mm.



BERGING met schuifdeuren

Een multifunctionele én knappe opbergruimte

Deze moderne, multifunctionele berging in thermowood line profiel oogt niet alleen mooi maar is ook superpraktisch dankzij de handige, dubbele schuifdeuren. Je kan hem gebruiken als opbergruimte voor allerlei grote tuinspullen zoals tuinmeubelen, barbecue, grasmaaiers, ...

Maar ook als ruime fietsberging is hij uitermate praktisch en geschikt. Voorzien van complete stap voor stap handleiding. De fietsklemmen zijn apart verkrijgbaar.

Berging met schuifdeuren

- 3500 breed x 2500 diep x 2000 mm hoog
- Inloophoogte 1710 mm
- In thermowood line
- Dakbedekking in epdm rubberfolie
- Zwarte aluminium dakrand
- Fietsklemmen te verkrijgen in optie

4.674



BIOHORT

Onderhoudsvrije opbergsystemen

Biohort is Europa's kwaliteitsfabrikant van metalen opbergmogelijkheden voor de tuin. De Oostenrijkse producent verwerkt uitsluitend hoogwaardig kwaliteitsstaal dat zelfs na vele jaren vormvast en kleurvast blijft. Alle Biohort tuinbergingen zijn volledig onderhoudsvrij.



Ontdek het volledige aanbod Biohort bij Tuinhout Kontich!

BERGINGEN

Een ideale opbergplaats



Roma terraskast

- Structuur in drukgeïmpregneerd grenen
- Beplanking in thermowood vuren
- Dak in HPL plaat met aluminium zwartgelakte dakrand
- Deuren verstevigt met betonplex
- Opgemaakte vloer
- Verkrijgbaar in 3 afmetingen (B x D x H):



1740 x 950 x 1250 mm
(2 deuren) **2.055.⁰⁰**

2540 x 950 x 1250 mm
(3 deuren) **2.770.⁹⁰**

1740 x 950 x 2050 mm
(2 deuren) **2.830.²⁰**



Pax terraskast

- Geïmpregneerd grenenhout
- Scharnieren in RVS
- Aluminium dakrandprofiel
- Verkrijgbaar in 3 afmetingen (B x D x H):

1820 x 890 x 1370 mm **1.188.⁰⁰**

1820 x 890 x 1890 mm **1.421.⁰⁰**

1820 x 1190 x 1890 mm **1.680.⁰⁰**

Containerberging dubbel

- Afmetingen (B x D x H) 1450 x 880 x 1370 mm
- Planken 16 x 58 mm
- Deksel met schaarscharnier
- Geschikt voor afvalcontainer
- Verkocht als bouwpakket

632.⁰⁰

Containerberging enkel

- Afmetingen (B x D x H)
750 x 880 x 1370 mm

474.⁰⁰



tuinhout centrum
www.tuinhoutcentrum.be



Garage in geïmpregneerd hout



GARAGES

Een goede beschutting voor je wagen

Steeds meer mensen kiezen voor een houten garage. In vergelijking met een traditionele garage van bakstenen of beton, biedt een houten garage heel wat voordelen. Er is geen zware fundering nodig, wat tijd en geld scheelt. Houten garages zijn bovendien authentiek, tijdloos en geven een warme uitstraling.

Kies uit verschillende houtsoorten, een wel of niet met hout beklede kantelport, de plaats van de deur en extra lichtstroken. Ben je handig? Laat dan je garage leveren in een zelfbouwpakket. Vraag een gratis prijsofferte!



Al onze garages zijn volledig op maat verkrijgbaar!



Plaatsing
mogelijk



In onze carports zit
standaard inbegrepen:

- ✓ Steunpalen van 120 x 120 x 2400 mm
- ✓ Doorloophoogte van 2250 mm
- ✓ Alle bevestigingen en dakgootonderdelen tot gelijke hoogte met het maaiveld
- ✓ Al het hout is onder hoge druk geïmpregneerd

Afmetingen carport: 3680 x 5190 mm

CARPORTS ROMA

Als carport of terrasoverkapping in je tuin



Carports Roma
met staalplaat dak

Deze carports zijn gemaakt met onder hoge druk geïmpregneerd hout en zijn voorzien van een **degelijk staalplaten dak met anti condensdoek**.

Deze carports worden als bouw pakket geleverd en zijn voorzien van een volledige handleiding en de nodige onderdelen. Maar je kan natuurlijk ook je carport door ons laten plaatsen. Vraag ons gerust een vrijblijvende offerte.



Aanbouw carport Roma - Afmetingen: 3040 x 10240

CARPORTS KUBUS

Een moderne overkapping met veel mogelijkheden



Carports Kubus
met EPDM dak

De Kubus carports hebben een EPDM dakbedekking. Dit is een stevige en perfect **waterdichte dakfolie in kunstrubber** die goed bestand is tegen UV-straling, hitte en diverse weersomstandigheden. Het dak wordt afgewerkt met een degelijke aluminium dakrand. Deze carports kan je uitbreiden met een extra berging.

 **tuinhout**
centrum
www.tuinhoutcentrum.be

Voor een stevige verankering:



Aanbouw carport Kubus in thermowood line



De Kubus carports zijn te verkrijgen in verschillende afmetingen en kan je uitbreiden met een extra berging.

Kom je mee buiten spelen?

Ontdek onze grote keuze in houten speeltoestellen

SPEELTOESTELLEN

Prijzen inclusief glijbaan en exclusief toebehoren.

Prijs van deze speeltoren: **831.³⁰**



Afmetingen speeltoren: 5000 x 4150 mm

Prijs van deze speeltoren: **2320.⁴⁰**



Afmetingen speeltoren: 7500 x 4900 mm



Afmetingen speeltoren: 8500 x 3200 mm

Prijs van deze speeltoren: **2003.³⁰**



Afmetingen speeltoren: 8500 x 4900 mm

Prijs van deze speeltoren: **2754.²⁰**



SPEELTOESTELLEN

Stel zelf je favoriete speeltoren samen

Ontdek onze
WEBSHOP



Totaalprijs van deze speeltoren: **3508.⁰⁰**

Afmetingen speeltoren: 6800 x 4500 mm

EMMA toren met aanbouwopties

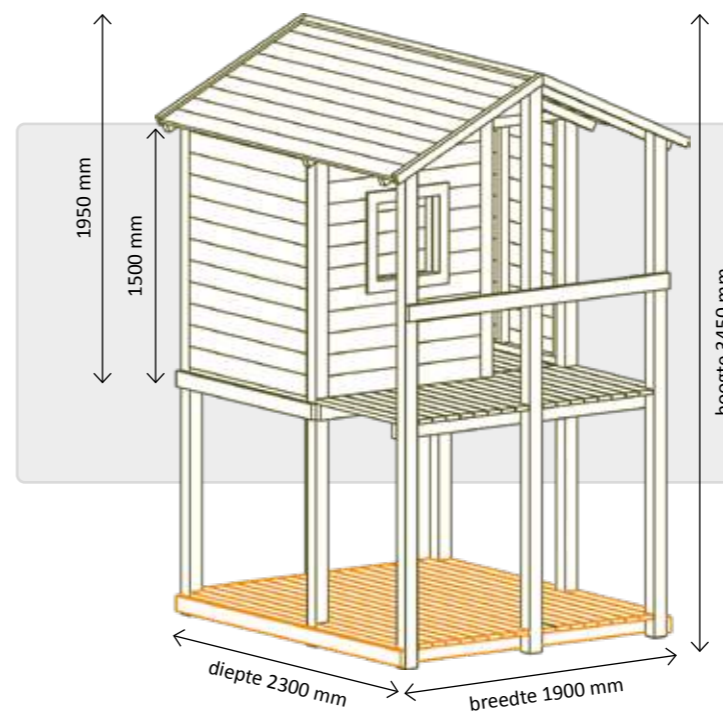

Emma basismodel met zadeldak

Superleuke en stevige basisspeeltoren voorzien van speelhuisje met zadeldak. In duurzaam geïmpregneerd grenenhout.

2594.³⁰



Emma vloer

394.⁰⁰

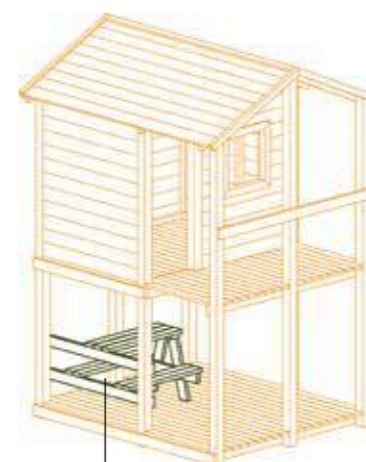

Emma picknick bank

127.²⁰

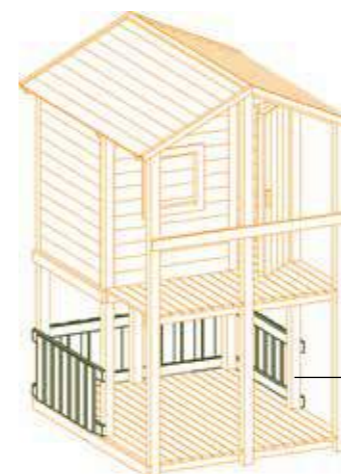

Emma hek

160.⁸⁰



Emma deur

140.⁴⁰

Wie klimt er het eerst naar boven?

Emma klimmuur

- Klimstenen inclusief

332.⁶⁰



tuinhout centrum
www.tuinhoutcentrum.be

Alle prijzen zijn incl. BTW en onder voorbehoud van wijzigingen.



Afmetingen speeltoren: 6500 x 4000 mm

MILA toren met aanbouwopties



Mila zadeldak wand

49.²⁰



Mila piramide dak

Afmetingen 1000 x 1000 mm

257.⁷⁰

Mila zadeldak

Afmetingen 1000 x 2000 mm

297.⁶⁰



Mila zadeldak

Afmetingen 1000 x 1000 mm

194.⁴⁰

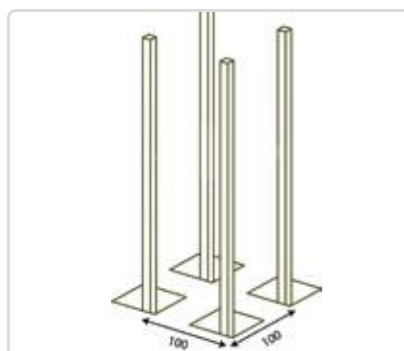
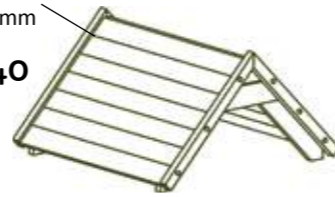

Mila 4 palen

- 4 poten geïmpregneerd hout
- 90 x 90 mm

231.⁶⁰

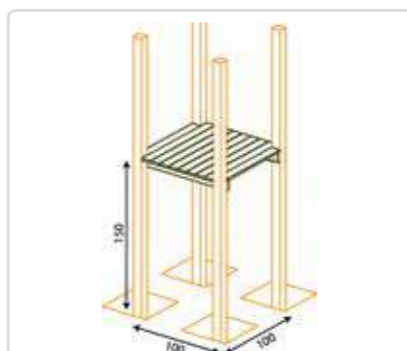

Mila vloer

- In geïmpregneerd hout
- 1000 x 1000 mm

92.⁵⁰



Mila aanbouw

- 2 poten + aanbouwvloer
- 1000 x 1000 mm

215.⁰⁰



Mila aanbouwhaak

- Inclusief schommelhaak

40.⁸⁰

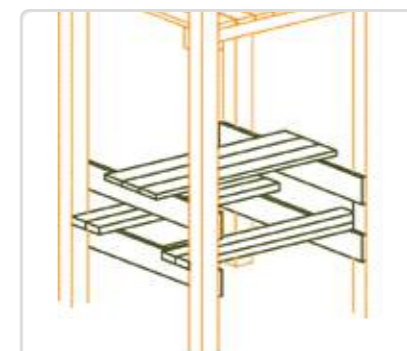

Mila picknicktafel

- 2 bankjes met
tafelblad

88.⁸⁰

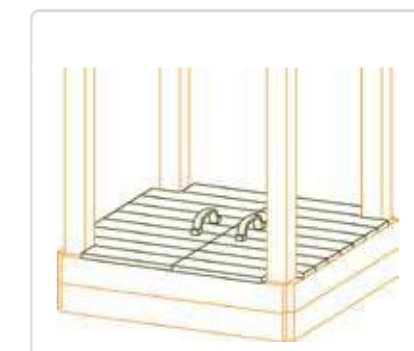

Mila deksel

- Voor zandbak
- Met 2 handvaten

114.⁹⁰

Totaalprijs van deze speeltoren: 2256.⁰⁰



Mila boot

- Aanbouwoptie boeg van een boot
- Afmetingen 1000 x 200 mm
- Duurzaam geïmpregneerd grenenhout
- Inclusief roer

997.⁴⁰



Mila zandbak

93.⁹⁰



Afmetingen speeltoren: 5400 x 1600 mm

OSCAR toren met aanbouwopties

Combineer voor nog meer plezier



Oscar ladder

- Aanbouw ladder met 4 treden **115.60**



Oscar trap

- Aanbouwtrap met leuning **274.40**



Oscar loopplank

- Hellende loopplank inclusief touw **225.10**



Oscar klimmuur

- Klimstenen inclusief
- 2100 mm hoog **210.60**

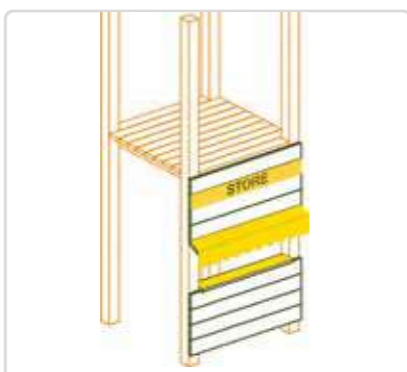

Oscar winkel

- Kleur: geel
- 3-delig **154.90**



Oscar basketring

- Basketbalring met achterwand **127.20**

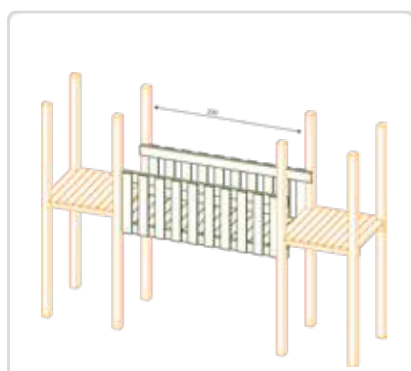

Oscar vaste brug

- 2000 mm breed **283.70**



Oscar loopbrug

- 2500 mm breed **386.40**

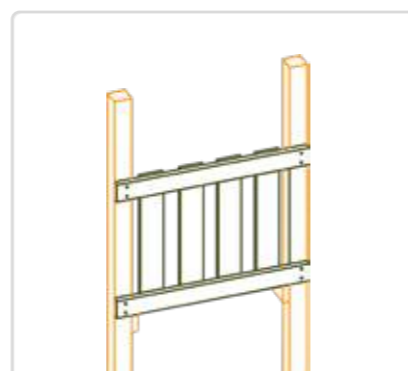

Oscar hek

- 1000 mm breed **56.80**



Totaalprijs van deze speeltoren: **1610.00**

Afmetingen speeltoren: 6000 x 1000 mm
Bestaande uit: klimmuur, loopplank, horizontale ladder en metalen glijpaal

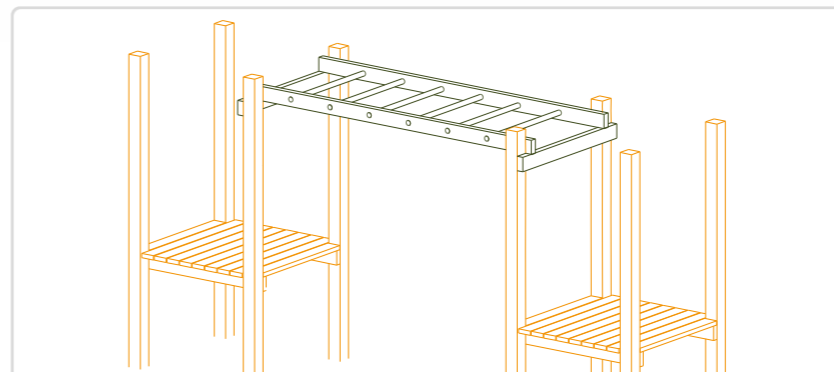

Oscar horizontale ladder

- Met 6 sporten in gelakt metaal
- Lengte 2000 mm

225.00

De Oscar aanbouwopties op deze 2 pagina's kan je combineren met onze torens Emma en Mila

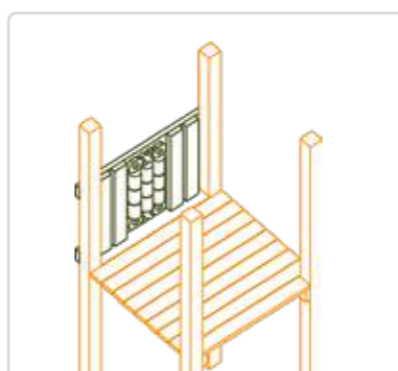

Oscar OXO

- OXO speelset
- 1000 mm breed **118.40**

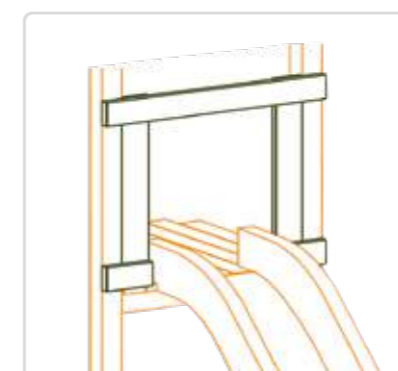

Oscar hek glijbaan

- Kader voor glijbaan **40.70**



Oscar wand

- Gesloten wand **64.40**



Ontdek onze
WEBSHOP



Totaalprijs
van deze
speeltoren: **831.³⁰**

Afmetingen speeltoren: 5000 x 4150 mm

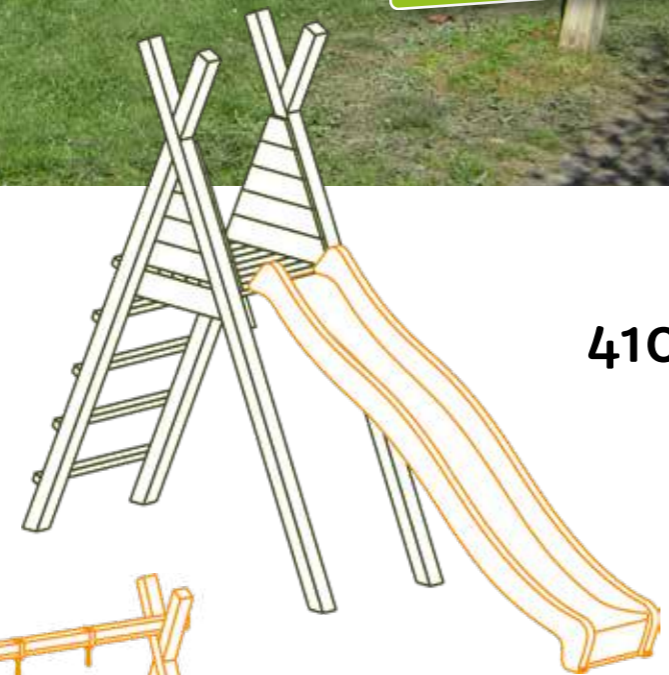

NOOR

- Basis toren exclusief glijbaan
- Afmetingen met glijbaan: 800 x 4150 mm
- Duurzaam geïmpregneerd grenenhout

410.⁰⁰

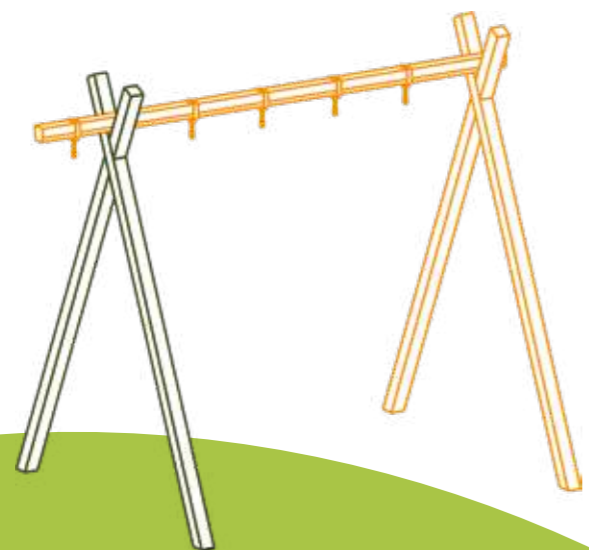

LINA

- Basis voor vrijstaande schommel
- 1 x gekruiste balken 90 x 90 x 2700 mm
- Duurzaam geïmpregneerd grenenhout

126.⁰⁰

Alle prijzen zijn incl. BTW en onder voorbehoud van wijzigingen.

OSCAR aanbouw schommel

Combineer voor nog meer plezier

De Oscar aanbouw schommel kan je combineren met 4 verschillende modules: Lina, Noor, Emma en Mila. Zo stel je zelf de speeltoren naar jou smaak en voorkeur samen.

Creëer een vrijstaande schommel in combinatie met Lina of combineer één van onze torens (Noor, Emma of Mila) met de Oscar aanbouw schommel voor 100% speelplezier!

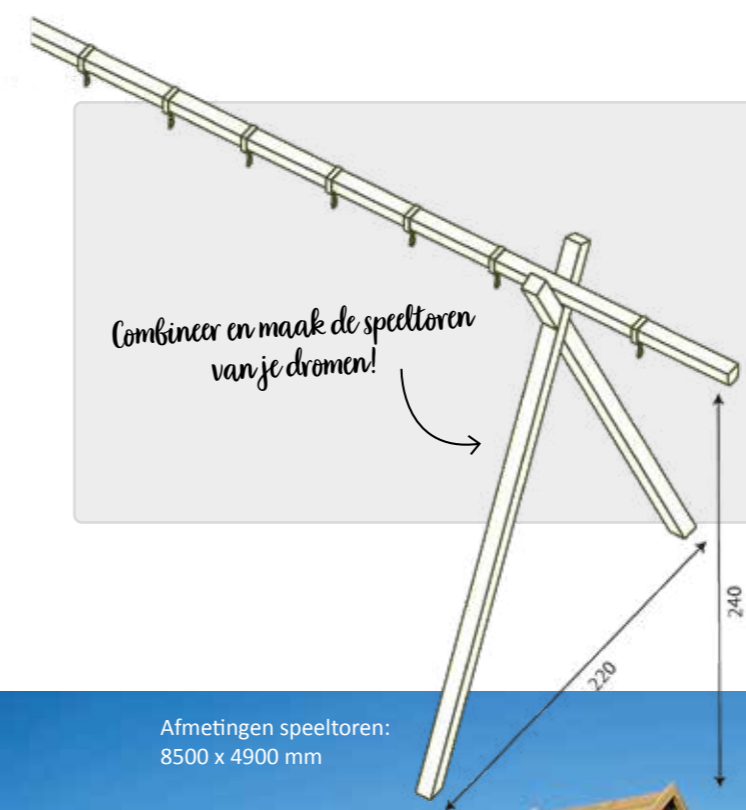

Combineer en maak de speeltoren van je dromen!

Oscar aanbouw schommel

- 3 haken	320.¹⁰
- Breedte 2000 mm	
- 5 haken	334.³⁰
- Breedte 3000 mm	
- 7 haken	370.³⁰
- Breedte 4000 mm	

Afmetingen speeltoren:
8500 x 4900 mm



Totaalprijs
van deze
speeltoren: **2754.²⁰**

Toebehoren voor speeltorens

Pimp je speeltoren met deze leuke opties

 16.¹⁰ Stuurwiel	 16.⁰⁰ Periscoop	 13.⁸⁰ Telescoop	 34.⁵⁰ Verrekijker
 5.⁸⁰ Handgreepset	 9.⁰⁰ Klimstenen	 31.⁰⁰ Megafoon	 10.⁷⁰ Brievenbus



Met deze leuke bel roep je iedereen in een mum van tijd bij elkaar!

17.⁷⁰



Gegolfde glijbaan in stevig en veilig polyethyleen kunststof. Platformhoogte 150 cm.

87.⁰⁰



Maak je speeltoren helemaal af met deze leuke vlaggen voorzien van een hijsysteem.

19.⁰⁰

Schommeltoebehoren

Maak je schommel compleet

 22.⁷⁰ Houten zit	 34.⁴⁰ Rubberen zit	 17.⁷⁰ Kunststof zit	 21.⁸⁰ Soepele kunststof zit
 62.⁸⁰ Netswing Swibee	 37.⁶⁰ Babyzit hoge rug	 15.²⁰ Ringen	 15.⁹⁰ Ring trapeze
 70.⁰⁰ Babyzit groeimodel kunststof - 3 delig	 17.¹⁰ Trapeze		



Boeibal schommel

68.⁸⁰



Netswing Oval

115.⁴⁰

Om te klimmen en te klauteren



Touw ladder driehoek
3 zijdige ladder

96.⁷⁰



Touw ladder
6 sporten

40.⁷⁰



Knopentouw

33.²⁰



Metalen glijpaal

90.⁰⁰

Tuimelbars

Buiten spelen wordt weer leuk

De tuimelbar is in de hoogte instelbaar bij plaatsing tot 1,9 meter hoog. De metalen buizen zijn in RVS en het hout is onder druk geïmpregneerd.

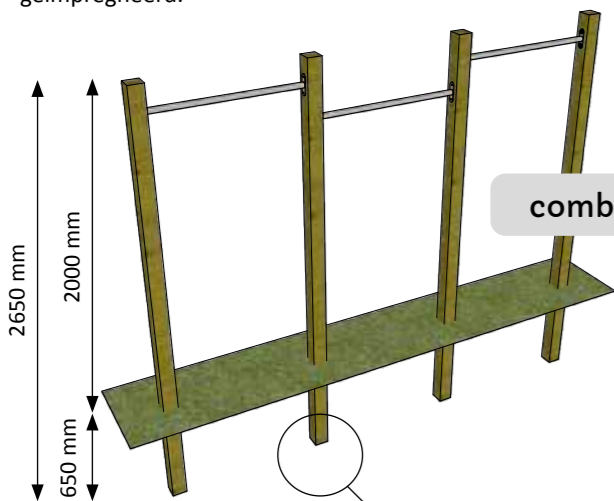

combinatie

316.⁰⁰



basis module

135.⁰⁰

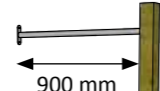

aanbouw module

90.⁵⁰



Tuimelbar

46.⁰⁰

Collstrop paal - 25 jaar garantie
Afmetingen 90 x 90 x 2650 mm



39.⁰⁰



Zandbak

Deze super handige zandbak zorgt voor urenlang speelplezier in je tuin! De zandbak bestaat uit geïmpregneerde, stevige houten balken. Bodem in hout. Deksel en speelzand apart verkrijgbaar. Verkrijgbaar in 3 afmetingen:

	ZANDBAK	DEKSEL
- 1000 b x 1500 d x 280 mm h - Deksel: 1000 x 1500 mm	146. ⁶⁰	45. ⁷⁰
- 1500 b x 1500 d x 280 mm h - Deksel: 1500 x 1500 mm	183. ⁷⁰	58. ²⁰
- 2000 b x 1500 d x 280 mm h - Deksel: 2000 x 1500 mm	225. ⁰⁰	81. ⁹⁰



Speelzand

- Zak van 25 kg

3.²⁰

Picknicktafel



Fabula kinderpicknicktafel

Deze kinder tuintafel is ongetwijfeld een schot in de roos voor de kleinsten onder ons. Ideaal om gezellig buiten te eten, te knutselen of om een spelletje met je vriendjes te spelen.

- Stevige picknicktafel voor kinderen
- Afmetingen 900 x 900 x 550 mm hoog
- Van glad geschaafd FSC® larikshout

108.⁸⁰

Rubbertegels

Rubberen tegels worden vaak gebruikt in combinatie met speeltoestellen. Ze worden gemaakt uit de recyclage van gebruikte autobanden en zijn daarom ook een ecologisch alternatief.

Rubbertegel GROEN

- Afmetingen 500 x 500 mm
- Dikte 25 mm

10.⁶⁰

- Afmetingen 1000 x 1000 mm
- Dikte 25 mm

41.⁸⁰

- Afmetingen 1000 x 1000 mm
- Dikte 43 mm

57.²⁰



Rubbertegel ZWART

- Afmetingen 500 x 500 mm
- Dikte 25 mm

8.⁸⁰

- Afmetingen 1000 x 1000 mm
- Dikte 25 mm

35.⁸⁰

Rubbertegel GRIJS

- Afmetingen 500 x 500 mm
- Dikte 25 mm

10.⁶⁰

- Afmetingen 1000 x 1000 mm
- Dikte 25 mm

41.⁸⁰



TAFELS & BANKEN

Geeft je tuin extra karakter

Ontdek onze
WEBSHOP



Reposa tuinbank

- Stevige zitbank van geïmpregneerd vurenhout
- 2000 x 750 x 1000 mm hoog
- Inox geschroefd

380.⁴⁰



Reposa stoel

- Stevige tuinstoel in grenen
- 720 x 700 x 1000 mm hoog
- Inox geschroefd

257.⁰⁰



Tuintafel Reposa

- Ruime, stevige tuintafel
- 1200 x 700 x 450 mm hoog
- Van glad geschaafd vurenhout

162.⁵⁰



Bijzettafel Reposa

- Vierkante bijzettafel
- 600 x 600 x 400 mm hoog
- Van glad geschaafd vurenhout

127.³⁰



Vierkante picknicktafel

- Van geschaafd grenenhout 44 mm
- Tafelblad 1400 x 1400 mm
- Afmetingen 2200 x 2200 x 800 mm

545.⁸⁰



Picknicktafel Deluxe

- Van geschaafd grenenhout 44 mm
- Met opklapbare zitting - hoogte: 800 mm
- Verkrijgbaar in 3 afmetingen:

- Medium (6 pers.) 1400 b x 1800 d mm **293.³⁰**
- Large (8 pers.) 1400 b x 2400 d mm **339.²⁰**
- Extra Large (10 pers.) 1400 b x 3000 d mm **408.⁸⁰**



Zitbank Sita

- Elegante gebogen zitbank in grenen
- Afmetingen 1800 mm breed
- Inox geschroefd

242.⁷⁰



Tuinset Stendu

- Moderne tafel met 2 bijpassende banken
- Zeer stevige constructie
- Afmetingen 800 x 1800 x 800 mm
- Van glad geschaafde vuren latten
- Volledig gemonteerd geleverd

551.⁶⁰

BLOEMBAKKEN

Breng sfeer op je terras



Babylon plantenschermbord

- Plantenschermbord opgebouwd uit verschillende plantenbakken
- Ideaal om je kruiden te kweken
- Voorgemonteerd en inox geschroefd
- Afmetingen 1760 h x 1760 b mm

299.⁰⁰

tuinhout centrum
www.tuinhoutcentrum.be



Fibo bloembak

- Kader in geïmpregneerd grenen
- Beplanking in thermowood planchetten met trendy 'line' profiel
- Aluminium profiel in zwart
- Verstevigd met hoekijzers

- Verkrijgbaar in 3 afmetingen (L x B x H):

- 500 x 500 x 500 mm **242.⁰⁰**

- 500 x 500 x 800 mm **278.⁰⁰**

- 1000 x 500 x 800 mm **315.⁰⁰**

Torino bloembak

- Stevige bloembak in geïmpregneerd hout
- Volledig gemonteerd
- Met vastgeniete worteldoek
- Verkrijgbaar in 2 afmetingen (L x B x H):

- 500 x 500 x 540 mm

72.⁰⁰

- 1000 x 300 x 900 mm

104.²⁰



Een plantenbak in hout is niet alleen sfeervol maar bovendien vorstvrij



Nieuw!
2024

HOUT VRAAGT ONDERHOUD

Wel of niet behandelen?

Al het hout uit ons assortiment is bedoeld om buiten te gebruiken. Dit wil zeggen dat het zonder extra behandeling of onderhoud een lange tijd functioneel zal blijven. Maar uiteraard zal hout er met de loop van de tijd niet hetzelfde blijven uitzien. De blootstelling aan zon, regen en wind maakt dat het hout zal vergrijzen en het oppervlak ruwer zal maken. Als een natuurlijke verwerking en vergrijzing je niet hindert, hoeft je niets te doen. Wanneer je liever het hout in frisse en nette conditie ziet, moet je alvast beginnen met een grondige reiniging van je tuinhout. Dit kan met een eenvoudige zeep of detergent.



Jouw tuinhout in topconditie

Wil je extra lang genieten van je tuinhout, dan raden wij aan om je tuinhout om de 2 jaar te behandelen met een kwaliteitsproduct, specifiek gekozen op basis van de houtsoort. De onderhoudsproducten die je bij ons vindt zijn ademend, schilferen niet af en zorgen dat de houttextuur blijft behouden. Zorg er zeker voor dat je een droge dag uitkiest om je hout te behandelen en dat je tuinhout stofvrij en droog is. Bij Tuinhoutcentrum vind je het juiste product voor de juiste toepassing. Kom gerust eens langs, wij helpen je graag met alle plezier en goede raad verder.



Afhankelijk van de houtsoort en het gewenste resultaat, hebben wij het juiste product:

Geïmpregneerd hout

Voor de behandeling van onder druk geïmpregneerd hout adviseren wij **Impranol T-500**. Dit is een water gedragen kleurbeits op acrylaat basis. Hét ideale product voor de nabehandeling van geïmpregneerd hout. Het beschermt je hout opnieuw tegen UV-stralen en maakt het waterafstotend. Na behandeling zal je tuinhout opnieuw de frisse zout-groene kleur hebben.



Impranol kleurbeits

- Pot 2,5 L
- Onderhoud en impregnatie

55.⁰⁰

Tropisch hout

Tropisch hout is van nature duurzaam. Dit wil zeggen dat er geen behandeling nodig is om het een lange tijd buiten te gebruiken. Maar ook deze houtsoorten zijn onderhevig aan UV-stralen en andere weersomstandigheden. De meeste mensen houden van de natuurlijke verkleuring en verwerking van dit hout. Wil je toch extra lang genieten van je hardhout of wil je het opnieuw een warme en frisse uitstraling geven, dan raden wij onze **Impranol hardhoutolie** aan. Het beschermt je hout tegen UV-stralen en maakt het waterafstotend. Na behandeling zal deze olie je tuinhout opnieuw de warme, bruine kleurtint geven.



Nanoskin

- Nanoskin Wood Spray 1 L

46.⁵⁰

- Navulling 2,5 L

110.⁰⁰



2. Impranol hardhoutolie

Deze olie op waterbasis is hét ideale product voor de nabehandeling van thermisch behandeld hout. Het beschermt je hout tegen UV-stralen en maakt het waterafstotend. Na behandeling zal je tuinhout opnieuw de warme bruine kleur hebben van de oorspronkelijke thermische behandeling.

Impranol hardhoutolie

- Pot 2,5 L
- Warme kleur en bescherming

75.²⁰

Stap eens binnen
voor je buiten!



Welkom in één van onze winkels:



Tuinhoutcentrum Kontich

Koningin Astridlaan 2 - 2550 Kontich
Tel. 03 843 37 07 - kontich@tuinhoutcentrum.be

Openingsuren:

Dinsdag tot en met vrijdag: van 8 - 12 u. en van 14 - 18 u.
Zaterdag: doorlopend van 8 tot 16 u.
Zondag en maandag gesloten.



Tuinhoutcentrum 't Goor

Heist-Goorstraat 5A - 2220 Heist-op-den-Berg
Tel. 015 76 24 64 - tgoor@tuinhoutcentrum.be

Openingsuren:

Dinsdag tot en met vrijdag: van 12.30 u. - 18.00 u.
(In de voormiddag telefonisch bereikbaar van 8 - 12 u.)
Zaterdag: doorlopend van 8 tot 16 u.
Zondag en maandag gesloten.

www.tuinhoutcentrum.be